

EXTOL®
PREMIUM

8892510

IMPROVE YOUR DAY!

Orbitální leštička / CZ
Orbitálna leštička / SK
Orbitális polírozó / HU
Orbital-Polierer / DE



CE



Původní návod k použití

Preklad pôvodného návodu na použitie

Az eredeti használati utasítás fordítása

Übersetzung der ursprünglichen Bedienungsanleitung

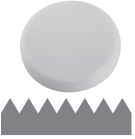
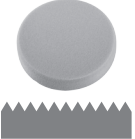
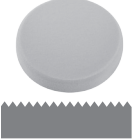
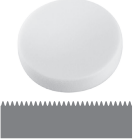
Přehled pěnových kotoučů k zakoupení s účelem jejich použití dle použité pasty (nejsou součástí dodávky)

Obj. číslo	Účel použití
 8803548	Pěnový leštící kotouč speciálně navržený pro retušování hlubších škrábanců, přestříků, větších poškození autolaku, stop po brusných papírech P1200/1500, pro obroušení mikrovrstvy zvětralého laku, ošetření míst koroze apod. Používá se ve víceúrovňovém procesu leštění ve spojení s hrubou korekční pastou obsahující abraziva. Vysoká kvalita a dlouhá životnost.
 8803546	Pěnový leštící kotouč speciálně navržený pro opravy středně poškozeného autolaku. Slouží také k odstranění stop po brusných papírech P1500/2000, přestříků, nánosu asfaltu na autolaku apod.. Používá se ve víceúrovňovém procesu leštění s hrubou korekční pastou nebo s čistící emulzí obsahující abraziva. Vysoká kvalita a dlouhá životnost.
 8803544	Univerzální a víceúčelový pěnový leštící kotouč určený jak pro jednostupňové leštění k dosažení finálního lesku, tak pro víceúrovňové leštění zahrnující použití korekční pasty nebo emulze se středními korekčními účinky pro retušování lehčích poškození autolaku.
 8803542	Víceúčelový pěnový leštící kotouč pro leštění do vysokého lesku. Při použití s leštěnkami bez abrazivních účinků ho lze použít pro odstranění velmi jemných a mělkých škrábanců (tzv. „swirl marks“), hologramů a také k dočištění autlaku. Používá se také pro aplikaci glazur (glaze). S finišovací pastou se používá k dosažení lesklého povrchu beze stop.
 8803541	Velmi měkký finišovací leštící kotouč pro finální leštění do vysokého lesku a také pro nanášení tekutých vosků a konzervačních přípravků. S anti-hologramovou emulzí se používá k odstraňování hologramů po leštění.
Pěnové kotouče se velmi snadno přizpůsobují tvaru leštěného povrchu a velmi dobře se s nimi pracuje.	

Tabulka 1



Obr. 1

LEŠTÍCÍ KOTOUČ BERÁNEK

- Pro suché leštění lze použít leštící kotouč s beránkem Extol® Craft 10626 s Ø 150 mm s přichycením na suchý zip.

Úvod

Vážený zákazníku,

děkujeme za důvěru, kterou jste projevili značce Extol® zakoupením tohoto výrobku.

Výrobek byl podroben testům spolehlivosti, bezpečnosti a kvality předepsaných normami a předpisy Evropské unie.

S jakýmkoli dotazy se obraťte na naše zákaznické a poradenské centrum:

www.extol.cz info@madalbal.cz
Tel.: +420 577 599 777

Výrobce: Madal Bal a. s., Průmyslová zóna Příluky 244, 76001 Zlín, Česká republika

Datum vydání: 5. 4. 2019

I. Charakteristika-účel použití

- Orbitální leštička Extol® Premium 8892510 je určena zejména k leštění, konzervaci a ošetření laku karoserie vozidel bez použití vody a také **k retušování drobnějších defektů ve vrstvě autolaku** (např. k odstranění hlubších škrábanců, přestříků, náletu asfaltu z vozovek a zbytků hmyzu, obroušení mikrovrstvy zvětralého laku pro navrácení původní barvy, zabroušení a ošetření míst s korozi, odstranění mikrojemných mělkých rýh po mytí vozidla, hologramů apod.) **s použitím k tomu určených pěnových kotoučů a příslušné pasty/emulze s abrazivními účinky a leštěnky (autokosmetiky)**. Přehled pěnových kotoučů s účelem jejich použití je uveden výše v tabulce 1 a princip jejich použití na obr. 2 níže.

POUŽITELNOST PĚNOVÝCH KOTOUČŮ VE VZTAHU K ABRAZIVNÍM ÚČINKŮM PAST, EMULZÍ A LEŠTĚNEK (AUTOKOSMETIKY) PRO RETUŠOVÁNÍ DEFEKTŮ V AUTOLAKU

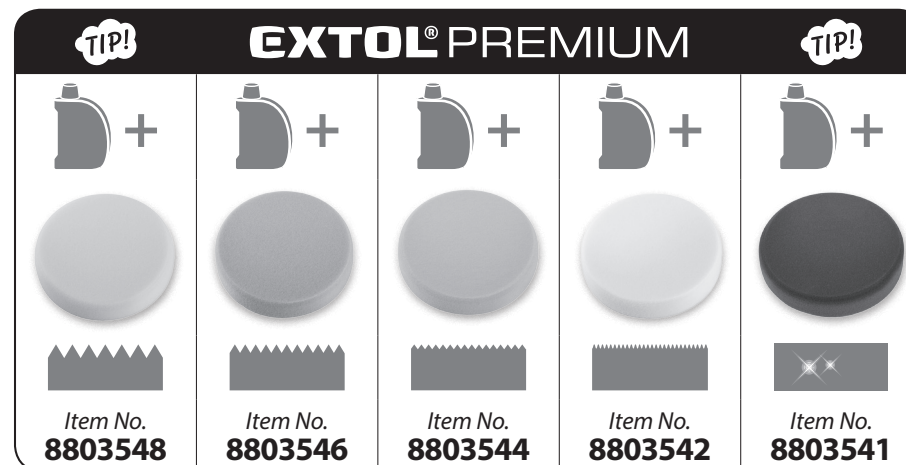

Obr. 2

PŘÍKLADY POUŽITÍ LEŠTIČKY K RETUŠOVÁNÍ DROBNĚJŠÍCH DEFEKTŮ AUTOLAKU

- Retušování hlubších škrábanců (tzv. „random deep scratches“ „RDS“)

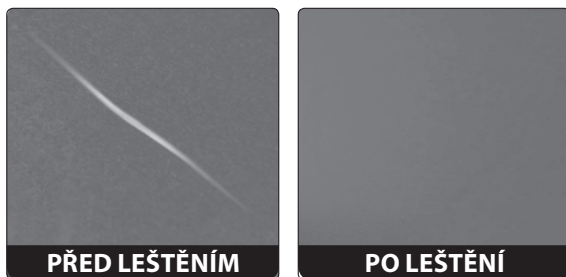

Obr. 3

- Retušování jemných mělkých škrábanců (tzv. „swirl marks“)

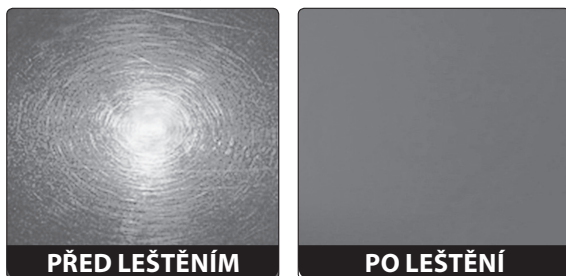

Obr. 4

- Retušování hologramů a podobných optických defektů

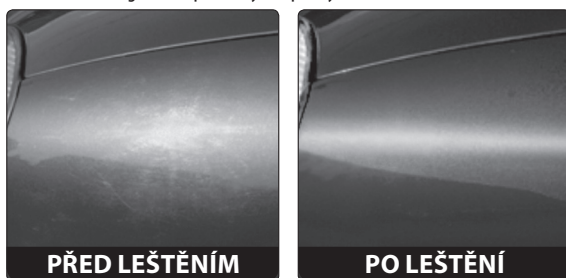

Obr. 5

- Leštičku lze rovněž použít pro leštění podlah, chromovaných povrchů a jiných větších ploch s použitím příslušné lešticí pasty a také pro finální zabroušení povrchu s použitím brusného papíru s velmi jemnou velikostí brusného zrna (nad >1200) před nanášením povrchové úpravy (např. barvení, lakování). Leštička není určena k obrušování povrchové úpravy s použitím brusných papírů s větší velikostí zrna, např. pro obrušování barvy či laku.

- ➔ Leštička je vybavena nosným kotoučem s uchycením na suchý zip, proto lze na kotouč uchytil různé typy lešticích kotoučů (např. pěnový, s beránkem apod.).
- ➔ Leštička má funkci orbitálního pohybu kotouče, při kterém kotouč kromě rotace současně vykonává pravidelné výkyvy do stran ve tvaru elipsy s velikou délkou kmitu- až 8 mm. Orbitální pohyb kotouče tak napodobuje kruhové pohyby ruky, což má největší efekt zejména pro dosažení vysokého lesku. Při

zatížení klesnou otáčky a kotouč začne vykonávat eliptické pohyby do stran.

- ➔ Díky orbitálnímu pohybu kotouče při nižších otáčkách na leštěném povrchu nedochází ke vzrůstu teploty v důsledku tření, které by mohlo způsobit napékání lešticí hmoty a poškození leštěného povrchu, proto tato leštička je vhodná zejména pro začátečníky, které ještě nemají s leštěním dostatek zkušeností. Leštičky, které nemají funkci orbitálního pohybu kotouče mají vyšší otáčky, a tak při používání abrazivních past dochází k rychlejšímu úběru materiálu, což při nezkušeném používání může lak vozidla poškodit.

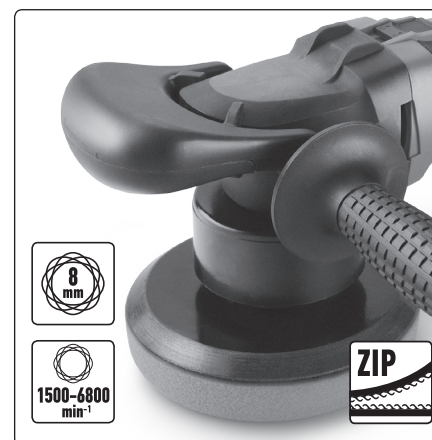

Obr. 6

- ➔ Pozvolný náběh otáček (soft start) umožňuje rozetřít a zapracovat kotoučem lešticí hmotu po leštěném povrchu, aby pasta/emulze vlivem odstředivé síly neodletěla do okolí.
- ➔ Jemná regulace otáček umožňuje nastavit optimální otáčky s orbitálními pohyby kotouče vzhledem k abrazivním účinkům použité pasty/emulze či leštěnky pro nejlepší účinek.
- ➔ Elektronický systém udržování stálého výkonu (funkce constant power) zajišťuje stejný výkon leštičky i při nízkých otáčkách a dovolí Vám pracovat stejně efektivně jako při vysokých otáčkách.

- ➔ Horní přední rukojeť ve tvaru písmene „D“ či plochá přední rukojeť v kombinaci s postranní rukojetí usnadňují držení a zpřijemňují práci v různých polohách leštění/držení, např. při leštění boků vozidla, kapoty apod. viz obr.7 A, B; a obr.8 A, B.

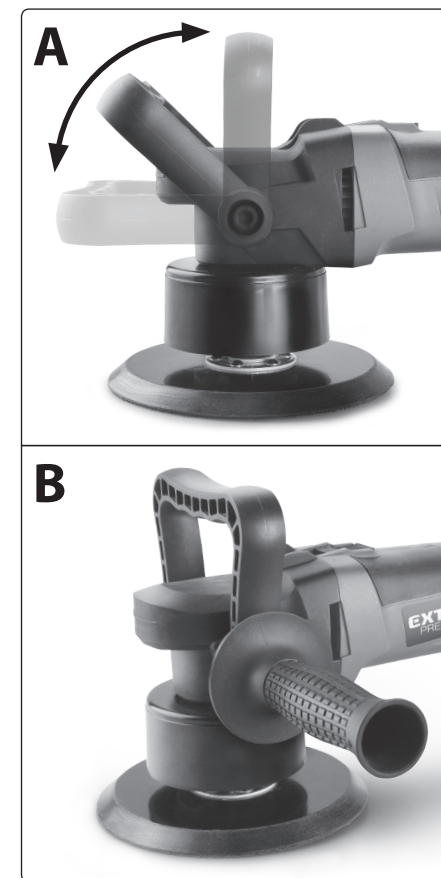

Obr. 7

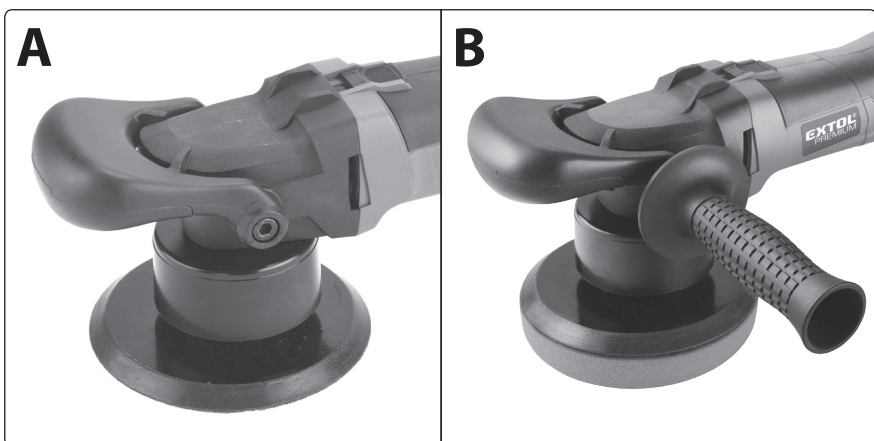

Obr. 8

II. Technické údaje

Objednávací číslo	8892510
Příkon	600 W
Otáčky-orbitální pohyb (nejedná se čistě jen o otáčky)	1500-6800 min ⁻¹
Výkyv při orbitálním pohybu kotouče	8 mm
Počet rychlostních stupňů	1-6
Průměr nosného kotouče	150 mm
Max. použitelný průměr kotouče	180 mm
Závít vřetena pro instalaci kotouče	24 G 3/16 7/32 (Whitworth)
Způsob uchycení na nosný kotouč	suchý zip
Napájecí napětí/frekvence	220-240 V ~50 Hz
Krytí	IP20
Délka kabelu	184 cm
Třída ochrany	II- dvojitá izolace
Hladina akustického tlaku; nejistota K	80,0±3 dB(A)
Hladina akustického výkonu; nejistota K	91,0±3 dB(A)
Hladina vibrací na hlavní rukojeti; nejistota K	a _h =2,3 m/s ² ; K=±1,5 m/s ²
Hmotnost (bez kabelu)	2,3 kg

Tabulka 2

• Deklarovaná souhrnná hodnota vibrací a deklarovaná hodnota emise hluku se změnila v souladu se standardní zkušební metodou a smí se použít pro porovnání jednoho nářadí s jiným. Deklarovaná souhrnná hodnota vibrací a deklarovaná hodnota emise hluku se smí také použít k předběžnému stanovení expozice.

⚠ VÝSTRAHA

- Emise vibrací a hluku během skutečného používání nářadí se může lišit od deklarovaných hodnot v závislosti na způsobu, jakým se nářadí používá, zejména jaký se opracovává druh obrobku.
- Je nutné určit bezpečnostní měření k ochraně obsluhující osoby, která jsou založena na zhodnocení expozice ve skutečných podmínkách používání (počítat se všemi částmi pracovního cyklu, jako je čas, po který je nářadí vypnuto a kdy běží naprázdno kromě času spuštění)
- Hladina akustického tlaku přesahuje hodnotu 80 dB(A), proto při práci používejte vhodnou ochranu sluchu.

III. Součásti a ovládací prvky



Obr. 9

Obr. 9, Pozice-popis

- 1) Přední plochá rukojeť (lze nainstalovat rukojeť tvaru „D“)
- 2) Postranní rukojeť
- 3) Provozní spínač
- 4) Hlavní rukojeť
- 5) Regulace otáček
- 6) Přívodní kabel
- 7) Nosný kotouč

IV. Před uvedením do provozu

⚠ UPOZORNĚNÍ

- Před použitím si přečtěte celý návod k použití a ponechte jej přiložený u výrobku, aby se s ním obsluha mohla seznámit. Pokud výrobek komukoli půjčujete nebo jej prodáváte, přiložte k němu i tento návod k použití. Zamezte poškození tohoto návodu. Výrobce nenese odpovědnost za škody či zranění vzniklá používáním přístroje, které je v rozporu s tímto návodem. Před použitím přístroje se seznáme se všemi jeho ovládacími prvky a součástmi a také se způsobem vypnutí přístroje, abyste mohli ihned vypnout případně nebezpečné situace. Před použitím zkontrolujte pevné upevnění všech součástí a zkontrolujte, zda nějaká část přístroje jako např. bezpečnostní ochranné prvky nejsou poškozeny, či špatně nainstalovány a rovněž zkontrolujte přívodní kabel, zda nemá poškozenou izolaci. Za poškození se považuje i zpuchřelý přívodní kabel. Přístroj s poškozenými částmi nepoužívejte a zajistěte jeho opravu v autorizovaném servisu značky- viz kapitola Servis a údržba.
- Před sestavením či údržbou odpojte přívodní kabel ze zásuvky el. napětí.

MONTÁŽ RUKOJETÍ

⚠ UPOZORNĚNÍ

• Z bezpečnostních důvodů a z důvodu lepší ovladatelnosti leštičky na leštičku vždy nainstalujte přední přídatnou rukojeť jak je na obr.7 nebo obr.8. Postranní rukojeť není pro bezpečnou činnost leštičky nutné instalovat, zvyšuje komfort při leštění např. boku vozidla.

➔ Otvory rukojeti ve tvaru písmene „D“ přiložte k otvům na stranách leštičky a natočte ji do polohy pro příjemné držení, obr. 7 A.

Ze strany je možné místo šroubu našroubovat postranní rukojeť, viz. obr.7 B. V případě nainstalované postranní rukojeti stačí našroubovat šroub pouze na protilehlou stranu.

Pokud na stranu nebudete instalovat postranní rukojeť, je nutné na obě strany nutné našroubovat šrouby.

➔ V případě instalace ploché přední rukojeti otvory rukojeti nejprve nasadte na postranní otvory leštičky zespoda a pak rukojeť nacvakněte na přední část těla leštičky (vyžaduje to určitý „grif“). Na boční stranu je možné nainstalovat postranní rukojeť, viz obr.8 B. V případě nainstalované postranní rukojeti stačí našroubovat šroub pouze na protilehlou stranu. Pokud na stranu nebudete instalovat postranní rukojeť, je nutné na obě strany nutné našroubovat šrouby.

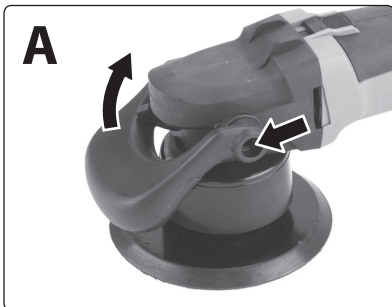

Obr. 10, instalace ploché přední rukojeti

⚠ UPOZORNĚNÍ

• Po instalaci rukojeti zkontrolujte, zda jsou pevně zajištěny a zda jejich poloha odpovídá příjemnému a bezpečnému držení leštičky.

ODEJMUTÍ PLOCHÉ PŘEDNÍ RUKOJETI

• Pro odejmutí ploché přední rukojeti z leštičky odšroubujte přípevňovací šrouby rukojeti a vložení vhodného šroubováku mezi tuto rukojeť a tělo leštičky poblíž místa přišroubování rukojeti jemně šroubovákem odsadte rukojeť od ukotvení na těle leštičky, aby došlo k jejímu vyskočení z fixní polohy.

NASAZENÍ/VÝMĚNA NOSNÉHO KOTOUČE

⚠ UPOZORNĚNÍ

• Před nainstalováním nosného či leštícího kotouče se přesvědčte, zda není poškozen, zda není opotřebovaný suchý zip a zda má v pořádku závit. V případě poškození či opotřebování jej vyměňte za nový.

➔ Montážním klíčem uchyťte upínací matici na vřetení leštičky a do závitů upínací matice za jejího přidržení klíčem našroubujte nosný kotouč a pevně jej dotáhněte rukou.

NASAZENÍ/VÝMĚNA LEŠTÍČÍHO KOTOUČE/BRUSNÉHO PAPIŘU

⚠ UPOZORNĚNÍ

• Před přípevním leštícího kotouče/brusného papíru zkontrolujte, zda není poškozen (např. narušení celistvosti). V případě poškození jej vyměňte za nový.

• Vzhledem k povaze leštěného/broušeného materiálu zvolte vhodný leštící kotouč/ brusný papír.

1) **V případě potřeby očistěte povrch nosného kotouče se suchým zipem např. vysavačem, aby suchý zip nebyl zanesen a měl tak dobrou přilnavost k leštícímu kotouči.**

Pokud leštička byla použita k broušení s použitím brusného papíru před leštěním ji důkladně očistěte, aby brusná zrna neopadávala na leštěný povrch, způsobila by jeho poškození.

2) **Leštící kotouč/brusný papír suchým zipem přiložte k nosnému kotouči tak, aby jeho střed odpovídal poloze středu leštícího kotouče.**

3) **Leštící kotouč/brusný papír k nosnému kotouči přimáčkněte rukou, aby dobře přilnul k suchému zipu nosného kotouče.**

V. Zapnutí/Regulace otáček/Vypnutí

• Před zapojením přívodního kabelu do zásuvky s el. napětím zkontrolujte, zda hodnota napětí v zásuvce odpovídá hodnotě uvedené na štítku na nářadí. Nářadí lze používat v rozsahu napětí 220-240 V~50 Hz.

1. **Regulačním kolečkem předvolte otáčky vzhledem k prováděné činnosti. Pro optimální účinek použité pasty, emulze či leštěnky se držte doporučení výrobce používané autokosmetiky.**

V následující tabulce je uveden přehled činností s předvolbou otáček.

Činnost	Rychlostní stupeň
Voskování/glazování	1-3/1500-3500 min ⁻¹
Leštění	3-5/ 3500-5800 min ⁻¹
Používání leštících hmot s abrazivou	5-6/5800-6800 min ⁻¹
Používání brusných papírů s velikostí zrna ≥ 1200	1-2/ 1500-2500 min ⁻¹

Tabulka 3

V případě aplikace čisticí nebo leštící hmoty lze před uvedením leštičky do chodu na kotouč nanést leštící pastu a při nižších otáčkách (stupni 1-2) ji nanést a zapracovat do leštěného povrchu.

2. **Leštičku zapněte přepnutím provozního spínače do pozice „I“.**

➔ Leštička má pomalý náběh otáček, aby došlo k roztření leštící pasty po povrchu a nedošlo k odletu hmoty do okolí.

VYPNUTÍ

• Pro vypnutí přepněte provozní spínač do pozice „0“.

VI. Způsob práce, leštění, retušování defektů autolaku

LEŠTĚNÍ

• Při leštění postupujte dle pokynů na leštícím přípravku. Používejte leštěnky vhodné k leštění povrchu a k leštění bez použití vody. Tato leštička je určena k používání bez použití vody, jinak by mohlo dojít k vniknutí vody do vnitřních částí přístroje a k úrazu elektrickým proudem.

OBECNÁ DOPORUČENÍ PRO POUŽÍVÁNÍ LEŠTÍČKY:

- 1) **Leštěný předmět zajistěte, pokud není dostatečně stabilní vlastní vahou.**
- 2) **Povrch leštěného předmětu důkladně omyjte a zbavte mechanických nečistot, automobil nejlépe omyjte tlakovým čističem („wapkou“).** Mechanické nečistoty na leštěném povrchu by při použití leštičky mohly poškrábat lak. Nedokonale omytým blátem by nemohlo být dosaženo vysokého lesku.

3) **Leštěný povrch osušte textilií (nutno se však řídit pokyny výrobce leštící hmoty).**

4) **Leštěnku v přiměřeném množství naneste na o trochu menší plochu než chcete leštit, případně ji lze nanést na kotouč před uvedením leštičky do chodu.**

⚠ UPOZORNĚNÍ:

- Leštící hmotu nenanášejte na horké povrchy, např. na rozpálenou karoserii a nenechávejte ji na povrchu zaschnout, jinak by mohlo dojít k poškození leštěného povrchu. Leštěnou plochu nevystavujte přímému slunečnímu záření a vyšším teplotám.

- Nejprve nastavte nižší otáčky a leštěnku kruhovými pohyby leštičky zapracujte do leštěného materiálu tak, aby zprůhledněla.**
- Pro finální leštění do vysokého lesku použijte leštící kotouče a pak nastavte vyšší otáčky, nutno se řídit dle doporučení výrobce používaného leštícího přípravku.**

- Kotouč kromě rotace vykonává současně také orbitální pohyby, což se projevuje tak, že při zatížení kotouče se otáčky snižují a kotouč vykonává pravidelné výkyvy do stran po eliptických drahách, nejedná se o vadu, ale účel.

Potřebný počet otáček/eliptických pohybů pro daný povrch je nutné zjistit praktickými zkouškami vzhledem k použitému leštícímu přípravku a počtu eliptických pohybů a otáček, protože nastavenému rychlostnímu stupni odpovídá určitý počet otáček, ale jiný počet eliptických pohybů.

POUŽÍVÁNÍ LEŠTIČKY K RETUŠOVÁNÍ DEFEKTŮ AUTOLAKU KAROSERIE VOZIDEL:

Leštičku lze s použitím příslušných pěnových kotoučů použít k retušování defektů autolaku s nutným použitím na trhu dostupné široké škály k tomu určené autokosmetiky.

- Pěnové kotouče se snadno přizpůsobují tvaru leštěného povrchu a velmi příjemně se s nimi pracuje.
- V obecném principu platí, že pro retušování hlubších škrábanců v autolaku musí být použita pasta s abrazivem, aby došlo k odbroušení vrstvičky autolaku v místě škrábane, a tím aby došlo k jeho vybroušení úplně nebo pokud je příliš hluboký, tak dojde ke snížení jeho hloubky a zbroušení hran na jejím okraji, čímž se stane mnohem méně výrazným a finálními leštidly určenými k dosažení max. lesku dojde k zatření rýh, a po finálním leštění nemusí být vidět vůbec. K použití těchto abrazivních past/emulzí musí být použity nejtvrdsí až středně tvrdé pěnové leštící kotouče - v závislosti na potřebě mocnosti úběru vrstvy laku s použitím past dle intenzity abraze a nemohou být

použity měkké kotouče určené pro finální leštění. Jedná se o tvrdý pěnový kotouč Extol® Premium 8803548 nebo středně tvrdý pěnový kotouč Extol® Premium 8803546. Pro nepříliš závažné poškození autolaku lze použít leštící hmoty, které v sobě mají jak abraziva pro retušování drobnějších defektů, tak leštidla v jednom a proces leštění je pak jednorázový s dosažením vysokého lesku po aplikaci jedné leštící hmoty. Pro tento typ leštidel se používají pro fázi aplikace hmoty a fázi abraze středně tvrdé kotouče, např. Extol® Premium 8803546 nebo 8803544 a pro dosažení vysokého lesku měkké leštící kotouče např. Extol® Premium 8803542 nebo 88035041. Přehled pěnových kotoučů je v tabulce 1 na začátku návodu k použití. V případě potřeby intenzivního odbroušení vrstvy autolaku s použitím past s vysokým abrazivním účinkem, např. v případě retušování hlubokých rýh, nánosů asfaltu, zabroušení a ošetření míst koroze nebo odbroušení vrstvy zvětralého autolaku pro oživení původní barvy, je nutné zpravidla postupovat v několika krocích s použitím past s postupně jemnější abrazí a s postupně měkčím pěnovým kotoučem (dle doporučení výrobce autokosmetiky) a nakonec pro dosažení vysokého lesku použít nejměkčí leštící kotouč.

- V případě častého celoplošného používání leštících hmot s abrazivem je nutné brát v úvahu, že dochází k úběru, a tím ke ztenčení vrstvy autolaku, a tak může v extrémním případě dojít k jeho zbroušení až na barvu a pak by bylo nutné auto přelakovat!
- V případě velmi jemných mělkých „škrábanců“ stačí použít jen leštěnku bez abraziv, kdy jsou tyto mělké defekty zaplněny a zahlazeny leštící hmotou tak, že nejsou vidět, viz obr. 13.

CO JSOU HOLOGRAMY, JAK VZNIKAJÍ A JAK SE JIM VYVAROVAT

- Hologramy jsou nežádoucí optické jevy na povrchu autolaku způsobené velmi jemnými mělkými škrábanci, v kterých dochází k různým lomům světla a odlišným odrazům světla, což vytváří efekt „roztáhlých, rozpitých“ míst, v kterém je světlo koncentrováno a odráženo, např. „rozpitý“ odraz slunce na povrchu karoserie, viz obr. 5.

Hologramy mohou být způsobeny **také ulpělými částicemi silikátů v pórech autolaku, na kterých se různě láme a odráží světlo.**

Tyto zbytkové částičky silikátů mají původ v používaných abrazivních leštidlech, což může být způsobeno těmito faktory:

- použitím pasty, která je příliš hrubá - tj., má příliš silné abrazivní účinky
- nesprávným výběrem kotouče, tj. vzhledem k abrazivnosti pasty nebyla zvolena optimální tuhost kotouče
- použitím nevymytého kotouče/textilie s obsahem pasty obsahující abraziva nebo jinou nečistotu

Pro zamezení vzniku hologramů dbejte na výše zmíněné skutečnosti.

NA NIŽE UVEDENÝCH OBRÁZKÁCH JE UVEDEN PRINCIP RETUŠOVÁNÍ DEFEKTŮ V AUTOLAKU.

- Jemné rýhy „swirl marks“**, jak je uvedeno v obr. 11, jsou mělké jemné rýhy, které mohou být úplně vybroušeny použitím past s abrazivem, viz obr. 12 nebo v případě, že jsou jemné a mělké, mohou být zaplněny leštěnkou a zaleštěny, že nejsou vidět a tudíž není nutné v takovém případě používat leštěnku s abrazivem, viz obr.13. Záleží však na konkrétní situaci. V praxi je to uvedeno na obr. 4.

- Hologramy** lze odstranit použitím správné abrazivní pasty vzhledem ke konkrétní situaci a s použitím odpovídajícího kotouče a následným přeštěním, neboť příčina vzniku hologramů je uvedena výše. V praxi je to uvedeno na obr. 5.

- Hlubší škrábance** v obrázku 11 označené jako „RDS“ mohou abrazivními pastami zmlčeny - viz. obr. 12 a zaplněny pastou a zaleštěny tak, že nejsou vidět, stejně jako v případě jemných rýh „swirl marks“, viz obr. 13. V praxi je to zobrazeno na obr.3.

- Hluboké rýhy**, které sahají pod lak až na barvu tzv. „severe scratch“ v obr. 11 odstranit sice nelze, ale lze je použitím abrazivních past a leštidel učinit méně nápadnými. Použitím abrazivní pasty dojde k zaoblení hran vymezujících rýhu a po dopadu světla na tuto zaoblenou hranu nedojde odrazení paprsků světla, ale k jeho rozptýlu, čímž není rýha tak nápadná., viz. obr. 14.

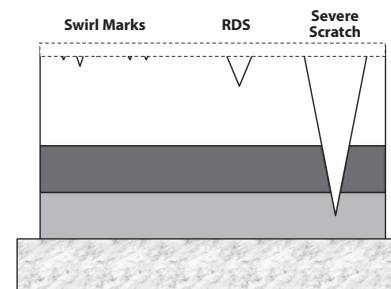

Obr. 11

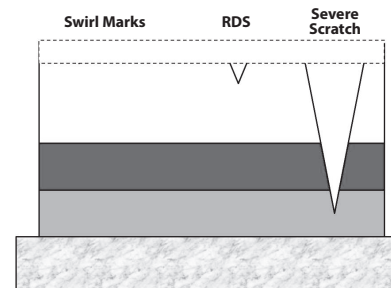

Obr. 12

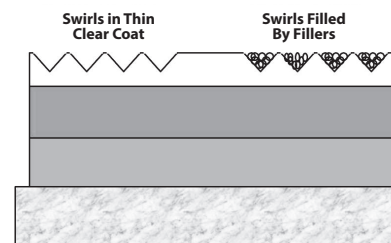

Obr. 13

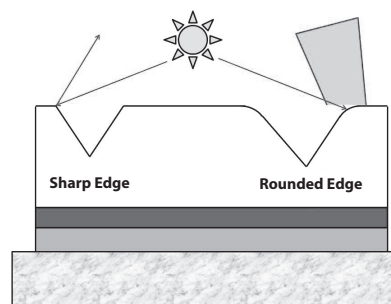

Obr. 14

! UPOZORNĚNÍ:

- Na leštičku nevyvíjejte přílišný nátlak, neboť to nevede k lepšímu výsledku a dojde tím k přetěžování leštičky.
- Při dlouhodobější práci s leštičkou dodržujte pravidelný režim práce s přestávkami. Dbejte na to, aby nedošlo k přehřátí motoru.

➔ **Leštící nástroj po použití vždy důkladně vyčistěte vymáchním v teplé vodě a šetrným vymáčkáním vody. Po zaschnutí leštící hmoty v leštícím nástroji nebude při opětovném použití plnit dobře svou funkci a mohlo by dojít k poškrábání leštěného povrchu ztvrdlou pastou! Kotouč před použitím vždy nechte důkladně uschnout při pokojové teplotě. Je-li kotouč příliš znečištěný nebo poškozený, vždy jej vyměňte za nový, jinak leštěný povrch může poškodit!**

VII. Bezpečnostní pokyny pro práci s leštičkou

- Zamezte používání tohoto nářadí fyzicky, duševně či mentálně nezpůsobilými osobami a nepoučenými osobami o bezpečném používání leštičky a také dětmi. Zajistěte, aby si děti s leštičkou nehrály.
- Toto nářadí je určeno pro použití jako leštička a talířovitá rovinná bruska s použitím brusných papírů s jemností nad 1200 pouze pro finální úpravu povrchu např. před barvením!! Dbejte na všechna bezpečnostní upozornění pro prováděnou činnost. Nedodržení všech níže uvedených pokynů může mít za následek úraz elektrickým proudem, požár a/nebo vážné zranění.
- **Při broušení některých druhů materiálů s některými druhy povrchové úpravy nebo vyrobených z některých plastů, těžkých kovů apod. mohou vznikat škodlivé nebo jedovaté látky a prach.** Kontakt s těmito látkami a prachem může ohrozit zdraví pracovníka a osob v okolí. Při broušení takovýchto materiálů nebo předmětů s neznámou povrchovou úpravou je nutno používat vhodnou ochranu dýchacích cest, pokožky a sliznic. Vhodné ochranné vybavení Vám doporučí v každé prodejně osobních ochranných pro-

středků. Pro práci s běžným materiálem bývá dostačující rouška s třídou filtru P2. Je-li to možné, používejte odsávání prachu vhodným průmyslovým vysavačem.



- **Při práci používejte ochranu zraku, sluchu, rukavice a pracovní zástěru, která je schopna zadržet malé úlomky brusiva nebo obrobku.**

V závislosti na použití je nutné použít obličejový štít nebo bezpečnostní ochranné brýle. Ochrana očí musí být schopna zadržet odlétající úlomky, které vznikají při různých pracovních činnostech. Dlouhotrvající vystavení hluku o vysoké intenzitě může způsobit ztrátu sluchu.



- **Zajistěte, aby okolostojící byli v bezpečné vzdálenosti od pracovního místa a každý, kdo se pohybuje v pracovním prostoru, měl osobní ochranné prostředky.**

Úlomky obrobku nebo kotouče mohou odlétnout a způsobit zranění i mimo pracovní prostor.

- **Zajistěte, aby v rovině s rotujícím kotoučem před a za ním nikdo nestál.**

V okamžiku, kdy se kotouč pohybuje směrem od těla obsluhy, možný zpětný vrh může vrhnout protáčející se kotouč přímo na obsluhu.

- **Než začnete s leštičkou/brusku pracovat, zajistěte, aby opracovávaný materiál byl řádně upevněn (pokud není stabilní vlastní vahou).**

Nikdy nedejte zpracovávaný kus v ruce nebo opřený přes koleno. Pokud není opracovávaný kus k něčemu připraven, použijte svěrky nebo svěráku k upevnění opracovávaného kusu. Dovoluje to obsluhovat nářadí oběma rukama. Panely a jiné velké kusy obrobků podepřete, aby se zmenšilo nebezpečí zaseknutí a zpětného vrhu, protože velké obrobky mají tendenci se prohýbat vlastní vahou. Podpěry musí být umístěny blízko místa práce a v blízkosti hran obrobku na obou stranách.

- **Průměr kotouče nesmí překročit rozměr určený pro daný model leštičky.**

Nikdy také nepoužívejte opotřebované kotouče původně větších rozměrů, které jsou určeny pro větší elektrické brusky, neboť kotouče pro větší brusky nejsou vhodné pro větší otáčky menšího nářadí a mohou prasknout.

- **Nikdy nepoužívejte poškozené nebo výrazně opotřebované příslušenství.**

Před každým použitím kotouče zkontrolujte, zda nejsou popraskané, odštípané, zohýbané apod. U podložek a matic zkontrolujte, zda nemají trhliny, nejsou-li nadměrně opotřebované a zohýbané. U drátěných kartáčů zkontrolujte, zda nejsou uvolněné nebo prasklé dráty. Pokud příslušenství nebo nářadí upadlo, zkontrolujte, zda nejsou poškozeny a namontujte pouze nepoškozené příslušenství. Odkoušejte příslušenství tak, že jej necháte rotovat po dobu jedné minuty při plných otáčkách bez zatížení brusky, přičemž budete stát mimo rovinu rotujícího nástroje. Pokud nedojde k roztržení nástroje, lze jej použít k práci.

- **Vnější průměr a tloušťka příslušenství musí být v mezích jmenovitého rozsahu pro dané nářadí.**

Příslušenství nesprávné velikosti nemůže být dostatečně chráněno ani ovládáno.

- **Otáčky příslušenství musí být alespoň rovny maximálním otáčkám brusky.** Příslušenství, které pracuje při vyšších otáčkách, než jsou jeho jmenovité otáčky, se může rozlomit a rozpadnout.

- **Závitový upevňovací prvek příslušenství musí odpovídat závitů vřetena brusky. Upínací otvor příslušenství, které se montuje na příruby, musí být vhodný pro vymezující průměr příruby.**

Příslušenství s upínacími otvory, které neodpovídají montážním rozměrům nářadí, bude nevyvážené, může nadměrně vibrovat a může způsobit ztrátu kontroly.

- **Používejte pouze kotouče, které jsou určeny pro leštičku a mají pro tento typ kotouče přírubu.** Pouhá skutečnost, že příslušenství lze na leštičku nainstalovat nezaručuje její bezpečný provoz.

- **Leštička je určena k práci za sucha.**

Nikdy při práci nepoužívejte chladicí kapalinu. Mohlo by dojít k vniknutí kapaliny dovnitř nářadí a k úrazu elektrickým proudem.

- **Leštičku připojte do sítě elektrického napětí vždy při nestisknutém provozním spínači.**

ZPĚTNÝ VRH A SOUVISEJÍCÍ VAROVÁNÍ

Zpětný vrh je náhlá reakce na sevření nebo zaseknutí rotujícího kotouče, kartáče nebo jiného příslušenství. Sevření nebo zaseknutí způsobí prudké zastavení nástroje, které následovně způsobí, že se nářadí nekontrolovaně pohybuje ve směru opačném ke směru otáčení nástroje v místě uvíznutí.

Dojde-li např. k sevření nebo zaseknutí kotouče v obrobku, hrana kotouče, která vstupuje do bodu sevření může způsobit, že je kotouč vytlačen nahoru nebo odhozen. Kotouč může buď vyskočit směrem k obsluze nebo od ní, v závislosti na směru pohybu kotouče v místě zaseknutí. Broušící kotouče mohou v těchto případech také prasknout.

Zpětný vrh je výsledkem nesprávného používání elektro-nářadí a/nebo nesprávných pracovních postupů či podmínek a lze mu zabránit řádným dodržem níže popsaných bezpečnostních opatření.

- a) Leštičku při práci držte pevně za přidavnou a hlavní rukojeť při správné poloze těla, aby případně bylo možné odolat zpětným silám při zaseknutí nebo sevření kotouče v obrobku.** Nikdy nepoužívejte leštičku bez nainstalované přidavné rukojeti! Obsluha je tak schopna kontrolovat reakční kroutící momenty a síly zpětného vrhu, dodržuje-li správná bezpečnostní opatření.

- b) Udržujte ruku v dostatečné vzdálenosti od rotujícího nástroje.** Nástroj může v důsledku zpětného vrhu odmrštit ruku obsluhy.

- c) Nestůjte v prostoru, kam se může nářadí dostat, pokud dojde ke zpětnému vrhu.** Zpětný vrh vrhne nářadí ve směru opačném ke směru pohybu kotouče v místě zaseknutí.

- d) Věnujte zvláštní pozornost při opracování rohů a ostrých hran apod.** Předcházejte poskakování a zaseknutí nástroje. Rohy, ostré hrany nebo poskakování mají tendenci zaseknout rotující nástroj a způsobit ztrátu kontroly nebo zpětný vrh.

- e) Na elektronářadí neinstalujte kotouče se zuby, jako např. pilové a řezbářské kotouče.** Tyto kotouče mají tendenci způsobit zpětný vrh.

- **Ujistěte se, zda jiskry odletující při broušení nemohou vyvolat nebezpečí, např. poranit osoby nebo zapálit hořlavé látky.**

Odletující jiskry mají vysokou teplotu a velkou rychlost – mohou poškodit povrch, na který budou odletovat a to vč. skleněných povrchů! Zapadlá jiskra může způsobit požár i dlouho po ukončení práce – je nutno kontrolovat pracovní prostor po přiměřeně dlouhou dobu po ukončení práce! S bruskou nepracujte v prostředí s nebezpečím výbuchu či požáru.

- **Kotouč se otáčí ještě nějakou dobu po vypnutí brusky.** Nesazte se ho zastavit rukou. Brusku odložte, až se kotouč úplně zastaví.

- **Přívodní kabel udržujte v bezpečné vzdálenosti od pracovního místa, aby nedošlo k proříznutí napájecího kabelu rotujícím kotoučem.** Ztratí-li obsluha kontrolu, může dojít k přerážnutí nebo poškození pohyblivého přívodu a ruka nebo paže mohou být vtáženy do rotujícího nástroje.

- **Elektromechanické nářadí je nutné držet za izolované úchopové povrchy, protože se brusný povrch může dotknout svého vlastního přívodu.** Proříznutí „živého“ vodiče může způsobit, že se neizolované kovové části elektromechanického nářadí stanou „živými“ a mohou vést k úrazu uživatele elektrickým proudem.

- **Leštička se nikdy nesmí nikdy odložit, pokud se nástroj úplně nezastaví.** Rotující nástroj se může zachytit o povrch a vytrhnout nářadí z kontroly obsluhy.

- **Leštička se nesmí nikdy spouštět během přenášení na straně obsluhy.** Rotující nástroj se může při náhodném dotyku zaháknout za oděv obsluhy a přitáhnout se k tělu.

- **Nedopusťte, aby došlo k přetížení leštičky. Dodržujte režim práce s přestávkami.**

- **Pokud brusku nepoužíváte, tak vidlici přívodního kabelu vytáhněte ze zásuvky.**

- **Pokud dojde k přerušení práce např. v důsledku výpadku proudu, leštičku odpojte od zdroje el. proudu a provozní spínač přepněte do pozice „0“ vypnuto.**

- **Při práci kontrolujte hladký chod leštičky.** Při jakémkoliv nestandardním chodu nebo atypickém či zvýšeném hluku ihned leštičku vypněte a zjistěte příčinu tohoto nestandardního stavu. Pokud se vám závadu nepodaří odstranit, aniž by byl nutný zásah do přístroje, svěřte jej k opravě autorizovanému servisu značky Extol® prostřednictvím prodejce, viz kapitola Servis a údržba (servisní místa naleznete na webových stránkách v úvodu návodu).

- **Nepoužívejte oddělená redukční pouzdra nebo adaptéry pro montáž kotoučů s větším upínacím otvorem.**

- **Pracujete-li v prašném prostředí, kontrolujte, zda jsou ventilační otvory nářadí čisté.** Zanesené větrací otvory brání proudění vzduchu, což může způsobit přehřátí motoru. Větracími otvory se může dostat kovový prach dovnitř leštičky a způsobit elektrické nebezpečí.

- **S leštičkou/brusku se nesmí pracovat v prostředí s nebezpečím výbuchu a v blízkost hořlavých materiálů.** Mohlo dojít k výbuchu či požáru vlivem jisker.

- **Na leštičku se nesmí instalovat příslušenství, které vyžaduje chlazení kapalinou.** Použití vody, nebo jiných chladících kapalin může způsobit úraz nebo usmrcení el. proudem.

BEZPEČNOSTNÍ VAROVÁNÍ PRO BROUŠENÍ

- **Používejte pouze typy kotoučů, které jsou doporučeny pro tento typ nářadí, a specifický ochranný kryt, který je konstruován pro vybraný kotouč.** Kotouče, pro které nebylo nářadí konstruováno, nemohou být odpovídajícím způsobem zakryty a jsou nebezpečné.

- **Vždy používejte nepoškozené příruby kotouče, které mají pro zvolený kotouč správnou velikost a tvar.** Správné příruby kotouče podepírají kotouč, a tím snižují možnost poškození kotouče. Příruby pro řezací kotouče, se mohou lišit od přírub pro brousící kotouče.

- **Kotouče se musí používat pouze pro doporučený způsob použití.** Kotouče určené pro abrazivní broušení nesmí být určeny pro obvodové řezání, limitujícím omezením mohou být max. povolené otáčky.

- **Nesmí se používat kotouče původně větších rozměrů, které jsou určeny pro větší brusky.**

Kotouče určené pro větší brusky nejsou vhodné pro větší otáčky menšího nářadí a mohou prasknout.

BEZPEČNOSTNÍ VAROVÁNÍ SPECIFICKÁ PRO ROVINNÉ BROUŠENÍ BRUSNÝM PAPIREM

- Na nosič brusného papíru (nosný kotouč) neinstalujte nadměrně velký brusný papír. Při výběru brusného papíru je nutné se řídit doporučením výrobce. Nadměrně velký brusný papír, který vyčnívá přes nosič brusného papíru se může roztrhnout, vést k zablokování, roztržení nebo zpětnému vrhu.
- Maximální povolené otáčky nosiče brusného papíru nesmí být nižší než otáčky brusky, jinak by se mohl rozpadnout!

BEZPEČNOSTNÍ VAROVÁNÍ SPECIFICKÁ PRO LEŠTĚNÍ

- Zajistěte, aby na leštícím kotouči/návleku nebyly žádné volné části, zvláště pak upevňovací tkaničky. Tyto volné části se buď založí nebo ustříhnou, ale nesmí se nechat volně točit. Uvolněné rotující části a upevňovací tkaničky se mohou zamotat do prstů obsluhy nebo uvíznout na/v obrobku.

DOPLŇKOVÉ BEZPEČNOSTNÍ POKYNY

- **Leštičku nepoužívejte k jinému účelu použití, než ke kterému je určena a ani ji pro jiný účel použití nikterak neupravujte.**

- **Pokud leštička nebo nějaký její ovládací prvek přestal fungovat správně, Brusku z bezpečnostních důvodů nepoužívejte, ale zajistěte její opravu v autorizovaném servisu značky Extol® prostřednictvím prodejce.**

VIII. Obecné bezpečnostní pokyny pro elektrické nářadí

VÝSTRAHA!

Je nutno přečíst všechny bezpečnostní pokyny, návod k používání, obrázky a předpisy dodané s tímto nářadím. Nedodržení veškerých následujících pokynů může vést k úrazu elektrickým proudem, ke vzniku požáru a/nebo k vážnému zranění osob.

Veškeré pokyny a návod k používání se musí uschovat, aby bylo možné do nich později nahlédnout.

Výrazem „elektrické nářadí“ ve všech dále uvedených výstražných pokynech je myšleno elektrické nářadí napájené (pohyblivým přívodem) ze sítě, nebo elektrické nářadí napájené z baterií (bez pohyblivého přívodu).

1) BEZPEČNOST PRACOVNÍHO PROSTŘEDÍ

- Pracoviště je nutné udržovat v čistotě a dobře osvětlené.** Nepořádek a tmavé prostory bývají příčinou nehod.
- Elektrické nářadí se nesmí používat v prostředí s nebezpečím výbuchu, kde se vyskytují hořlavé kapaliny, plyny nebo prach.** V elektrickém nářadí vznikají jiskry, které mohou zapálit prach nebo výpary.
- Při používání elektrického nářadí je nutno zamezit přístupu dětí a dalších osob.** Bude-li obsluha vyrušována, může ztratit kontrolu nad prováděnou činností.

2) ELEKTRICKÁ BEZPEČNOST

- Vidlice pohyblivého přívodu elektrického nářadí musí odpovídat síťové zásuvce. Vidlice se nesmí nikdy jakýmkoliv způsobem upravovat. S nářadím, které má ochranné spojení se zemí, se nesmí používat žádné zásuvkové adaptéry. Vidlice, které nejsou znehodnoceny úpravami, a odpovídající zásuvky omezi nebezpečí úrazu elektrickým proudem.**
- Obsluha se nesmí tělem dotýkat uzemněných předmětů, jako např. potrubí, tělesa ústředního topení, sporáky a chladničky. Nebezpečí úrazu elektrickým proudem je větší, je-li vaše tělo spojeno se zemí.**
- Elektrické nářadí se nesmí vystavovat dešti, vlhku nebo mokru. Vnikne-li do elektrického nářadí voda, zvyšuje se nebezpečí úrazu elektrickým proudem.**
- Pohyblivý přívod se nesmí používat k jiným účelům. Elektrické nářadí se nesmí nosit nebo tahat za přívod, ani se nesmí tahem za přívod odpojovat vidlice ze zásuvky. Přívod je nutné chránit před horkem, mastnotou, ostrými hranami nebo pohyblivými částmi. Poškozené nebo zamotané přívody zvyšují nebezpečí úrazu elektrickým proudem.**
- Je-li elektrické nářadí používáno venku, musí se použít prodlužovací přívod vhodný**

pro venkovní použití. Používání prodlužovacího přívodu pro venkovní použití omezuje nebezpečí úrazu elektrickým proudem.

- f) **Používá-li se elektrické nářadí ve vlhkých prostorech, je nutné používat napájení chráněné proudovým chráničem (RCD).** Používání RCD omezuje nebezpečí úrazu elektrickým proudem. Pojem „proudový chránič (RCD)“ může být nahrazen pojmem „hlavní jistič obvodu (GFCI)“ nebo „jistič unikajícího proudu (ELCB)“.

3) BEZPEČNOST OSOB

- a) **Při používání elektrického nářadí musí být obsluha pozorná, musí se věnovat tomu, co právě dělá, a musí se soustředit a střizlivě uvažovat. Elektrické nářadí se nesmí používat, je-li obsluha unavena nebo pod vlivem drog, alkoholu nebo léků.** Chvilková nepozornost při používání elektrického nářadí může vést k vážnému poranění osob.
- b) **Používat osobní ochranné pracovní prostředky. Vždy používat ochranu očí.** Ochranné pomůcky jako např. respirátor, bezpečnostní obuv s protiskluzovou úpravou, tvrdá pokrývka hlavy nebo ochrana sluchu, používané v souladu s podmínkami práce, snižují nebezpečí poranění osob.
- c) **Je nutno vyvarovat se neúmyslnému spuštění stroje. Je nutno se ujistit, že je spínač před zapojením vidlice do zásuvky a/nebo při připojování bateriové soupravy, zvedáním či přenášením nářadí v poloze vypnuto.** Přenášení nářadí s prstem na spínači nebo zapojování vidlice nářadí se zapnutým spínačem může být příčinou nehod.
- d) **Před zapnutím nářadí je nutno odstranit všechny seřizovací nástroje nebo klíče.** Seřizovací nástroj nebo klíč, který zůstane připevněn k otáčející se části elektrického nářadí, může být příčinou poranění osob.
- e) **Obsluha musí pracovat jen tam, kam bezpečně dosáhne. Obsluha musí vždy udržovat stabilní postoj a rovnováhu.** To umožní lepší kontrolu nad elektrickým nářadím v nepředvídaných situacích.
- f) **Oblékat se vhodným způsobem. Nenosit volné oděvy ani šperky. Obsluha musí dbát, aby měla vlasy a oděv dostatečně daleko od pohyblivých částí.** Volné oděvy, šperky a dlouhé vlasy mohou být zachyceny pohybujícími se částmi.
- g) **Jsou-li k dispozici prostředky pro připojení zařízení k odsávání a sběru prachu, je nutno**

zajistit, aby se taková zařízení připojila a správně používala. Použití těchto zařízení může omezit nebezpečí způsobená vznikajícím prachem.

- h) **Obsluha nesmí dopustit, aby se kvůli rutině, která vychází z častého používání nářadí, stala samolibou, a začala ignorovat zásady bezpečnosti nářadí.** Neopatrná činnost může ve zlomku vteřiny způsobit závažné poranění.

4) POUŽÍVÁNÍ A ÚDRŽBA ELEKTRICKÉHO NÁŘADÍ

- a) **Elektrické nářadí se nesmí přetěžovat. Je nutné používat správné elektrické nářadí, které je určené pro prováděnou práci.** Správné elektrické nářadí bude lépe a bezpečněji vykonávat práci, pro kterou bylo konstruováno.
- b) **Nesmí se používat elektrické nářadí, které nelze zapnout a vypnout spínačem.** Jakékoliv elektrické nářadí, které nelze ovládat spínačem, je nebezpečné a musí být opraveno.
- c) **Před jakýmkoliv seřizováním, výměnou příslušenství nebo před uskladněním elektrického nářadí je nutno vytáhnout vidlici ze síťové zásuvky a/nebo odejmout bateriovou soupravu z elektrického nářadí, je-li odnímatelná.** Tato preventivní bezpečnostní opatření omezují nebezpečí nahodilého spuštění elektrického nářadí.
- d) **Nepoužívané elektrické nářadí je nutno skladovat mimo dosah dětí a nesmí se dovolit osobám, které nebyly seznámeny s elektrickým nářadím nebo s těmito pokyny, aby nářadí používaly.** Elektrické nářadí je v rukou nezkušených uživatelů nebezpečné.
- e) **Elektrické nářadí a příslušenství je nutno udržovat. Je třeba kontrolovat seřízení pohyblivých se částí a jejich pohyblivost, soustředit se na praskliny, zlomené součásti a jakékoliv další okolnosti, které mohou ohrozit funkci elektrického nářadí. Je-li nářadí poškozeno, před dalším použitím je nutno zajistit jeho opravu.** Mnoho nehod je způsobeno nedostatečně udržovaným elektrickým nářadím.
- f) **Řezací nástroje je nutno udržovat ostré a čisté.** Správně udržované a naostřené řezací nástroje s menší pravděpodobností zachytí za materiál nebo se zablokují a práce s nimi se snáze kontroluje.
- g) **Elektrické nářadí, příslušenství, pracovní nástroje atd. je nutno používat v souladu**

s těmito pokyny a takovým způsobem, jaký byl předepsán pro konkrétní elektrické nářadí, a to s ohledem na dané podmínky práce a druh prováděné práce. Používání elektrického nářadí k provádění jiných činností, než pro jaké bylo určeno, může vést k nebezpečným situacím.

- h) **Rukojeti a úchopové povrchy je nutno udržovat suché, čisté a bez mastnot.** Kluzké rukojeti a úchopové povrchy neumožňují v neočekávaných situacích bezpečné držení a kontrolu nářadí.

5) SERVIS

- a) **Opravy elektrického nářadí je nutno svěřovat kvalifikované osobě, která bude používat identické náhradní díly.** Tímto způsobem bude zajištěna stejná úroveň bezpečnosti elektrického nářadí jako před opravou.

IX. Odkaz na štítek a symboly



	Před použitím si přečtete návod k použití.
	Odpovídá požadavkům EU.
	Symbol druhé třídy ochrany - dvojitá izolace.
	Při práci používejte ochranu zraku a sluchu.
	Symbol elektroodpadu. Nepoužitelný výrobek nevyhazujte do směsného odpadu, ale odevzdejte jej k ekologické likvidaci.
Sériové číslo	Vyjadřuje rok a měsíc výroby a číslo výrobní série nářadí

Tabulka 4

X. Čištění a údržba

⚠ UPOZORNĚNÍ

Před jakoukoli činností prováděnou na nářadí odpojte přívodní kabel od zdroje el. proudu.

- Udržujte přístroj a větrací otvory přístroje čisté. Zanesené otvory zamezují proudění vzduchu, což může způsobit přehřátí motoru.
- K čištění používejte vlhký hadřík, zamezte vniknutí vody do nářadí. Nepoužívejte žádné agresivní čisticí prostředky a rozpouštědla. Vedlo by to k poškození plastového krytu nářadí.
- Povrch suchého zipu kotouče vyčistěte, nejlépe vysavačem.

KONTROLA/VÝMĚNA UHLÍKŮ

- Pokud je během chodu nářadí patrné jiskření uvnitř nebo je-li jeho chod nepravděelný, nechte v autorizovaném servisu značky Extol® zkontrolovat opotřebované uhlíkové kartáče, které se nacházejí uvnitř nářadí. Kontrolu a výměnu smí provádět pouze autorizovaný servis značky Extol®. Servisní místa naleznete na webových stránkách v úvodu návodu. Uhlíky musí být vyměněny originálními kusy.

NÁHRADNÍ DÍLY K ZAKOUPENÍ

Náhradní díl	Objednávací číslo
Nosný kotouč se suchým zipem	8892510A
Uhlíky 2ks	8892510C

Tabulka 5

XI. Skladování

- Očištěný přístroj a nástroje skladujte nejlépe v originálním obalu uloženém na suchém místě mimo dosah dětí. Nářadí chraňte před přímým slunečním zářením, sálavými zdroji tepla, vlhkostí a vodou.

XII. Likvidace odpadu

- Obalové materiály vyhodte do příslušného kontejneru na tříděný odpad.
- Výrobek obsahuje elektrické/elektronické součásti, které jsou nebezpečným odpadem pro životní. Podle evropské směrnice 2012/19 EU se elektrická a elektronická zařízení nesmějí vyhazovat do směsného odpadu, ale je nezbytné je odevzdat k ekologické likvidaci na k tomu určená sběrná místa. Informace o těchto místech obdržíte na obecním úřadě.



XIII. Záruční lhůta a podmínky

ODPOVĚDNOST ZA VADY (ZÁRUKA)

Uplatnění nároku na bezplatnou záruční opravu se řídí zákonem č. 89/2012 Sb., přičemž odpovědnost za vady na Vámi zakoupený výrobek platí po dobu 2 let od data jeho zakoupení- pokud např. na obalu či promomateriálu není uvedena delší doba pro nějakou část či celý výrobek. Při splnění níže uvedených podmínek, které jsou v souladu s tímto zákonem, Vám výrobek bude bezplatně opraven.

ZÁRUČNÍ PODMÍNKY

- 1) Prodávající je povinen spotřebiteli zboží předvést (pokud to jeho povaha umožňuje) a vystavit doklad o koupi v souladu se zákonem. Všechny údaje v dokladu o koupi musí být vypsány nesmazatelným způsobem v okamžiku prodeje zboží.
- 2) Již při výběru zboží pečlivě zvažte, jaké funkce a činnosti od výrobku požadujete. To, že výrobek nevyhovuje Vaším pozdějším technickým nárokům, není důvodem k jeho reklamaci.
- 3) Při uplatnění nároku na bezplatnou opravu musí být zboží předáno s řádným dokladem o koupi.
- 4) Pro přijetí zboží k reklamaci by mělo být pokud možno očištěno a zabaleno tak, aby při přípravě nedošlo k poškození (nejlépe v originálním obalu). V zájmu přesné diagnostiky závady a jejího dokonalého odstranění spolu s výrobkem zašlete i jeho originální příslušenství.
- 5) Servis nenese odpovědnost za zboží poškozené přepravcem.
- 6) Servis dále nenese odpovědnost za zaslání příslušenství, které není součástí základního vybavení výrobku. Výjimkou jsou případy, kdy příslušenství nelze odstranit z důvodu vady výrobku.
- 7) Odpovědnost za vady („záruka“) se vztahuje na skryté a viditelné vady výrobku.
- 8) Záruční opravu je oprávněn vykonávat výhradně autorizovaný servis značky Extol.
- 9) Výrobce odpovídá za to, že výrobek bude mít po celou dobu odpovědnosti za vady vlastnosti a parametry uvedené v technických údajích, při dodržení návodu k použití.
- 10) Nárok na bezplatnou opravu zaniká, jestliže:
 - a) výrobek nebyl používán a udržován podle návodu k obsluze.
 - b) byl proveden jakýkoliv zásah do konstrukce stroje bez před-

chozího písemného povolení vydaného firmou Madal Bal a.s. nebo autorizovaným servisem značky Extol.

- c) výrobek byl používán v jiných podmínkách nebo k jiným účelům, než ke kterým je určen.
 - d) byla některá část výrobku nahrazena neoriginální součástí.
 - e) k poškození výrobku nebo k nadměrnému opotřebení došlo vinou nedostatečné údržby.
 - f) výrobek havaroval, byl poškozen vyšší mocí či nedbalostí uživatele.
 - g) škody vzniklé působením vnějších mechanických, teplotních či chemických vlivů.
 - h) vady byly způsobeny nevhodným skladováním, či manipulací s výrobkem.
 - i) výrobek byl používán (pro daný typ výrobku) v agresivním prostředí např. prašném, vlhkém.
 - j) výrobek byl použit nad rámec přípustného zatížení.
 - k) bylo provedeno jakékoliv falšování dokladu o koupi či reklamační zprávy.
- 11) Odpovědnost za vady se nevztahuje na běžné opotřebení výrobku nebo na použití výrobku k jiným účelům, než ke kterým je určen.
 - 12) Odpovědnost za vady se nevztahuje na opotřebení výrobku, které je přirozené v důsledku jeho běžného používání, např. obroušení brusných kotoučů, nižší kapacita akumulátoru po dlouhodobém používání apod.
 - 13) Poskytnutím záruky nejsou dotčena práva kupujícího, která se ke koupi věci váží podle zvláštních právních předpisů.
 - 14) Nelze uplatňovat nárok na bezplatnou opravu vady, na kterou již byla prodávajícím poskytnuta sleva. Pokud si spotřebitel výrobek svépomocí opraví, pak výrobce ani prodávající nenese odpovědnost za případné poškození výrobku či újmu na zdraví v důsledku neodborné opravy či použití neoriginálních náhradních dílů.
 - 15) Na vyměně zboží či jeho část v záruční lhůtě neplyne nová 2 letá záruka od data výměny, ale 2 letá záruka se počítá od data zakoupení původního výrobku.
 - 16) V případě sporu mezi kupujícím a prodávajícím ve vztahu kupní smlouvy, který se nepodařilo mezi stranami urovnat přímo, má kupující právo obrátit se na obchodní inspekci jako subjekt mimosoudního řešení spotřebitelských sporů. Na webových stránkách obchodní inspekce je odkaz na záložku „ADR-mimosoudní řešení sporů“.

EU Prohlášení o shodě

Předmět prohlášení-model, identifikace výrobku:

Extol® Premium 8892510;
Orbitální leštička 600 W; 150 mm

Výrobce: Madal Bal a.s. • Bartošova 40/3, CZ-760 01 Zlín • IČO: 49433717

prohlašuje,
že výše popsany předmět prohlášení
je ve shodě s příslušnými harmonizačními právními předpisy Evropské unie:
2006/42 ES; (EU) 2011/65; (EU) 2014/30;
Toto prohlášení se vydává na výhradní odpovědnost výrobce.

Harmonizované normy (včetně jejich pozměňujících příloh, pokud existují),
které byly použity k posouzení shody a na jejichž základě se shoda prohlašuje:

EN 62841-1:2015, EN 62841-2-4:2014 (2006/42 ES)
EN 55014-1:2006 do 28.4.2020/ poté EN 55014-1:2017; EN 55014-2:2015;
EN 61000-3-2:2014; EN 61000-3-3:2013 ((EU) 2014/30)
50581:2012 ((EU) 2011/65)

Kompletaci technické dokumentace 2006/42 ES provedl Martin Šenkýř.
Technická dokumentace 2006/42 ES je k dispozici na adrese společnosti Madal Bal, a.s.

Místo a datum vydání EU prohlášení o shodě: Zlín 5.4. 2019

Jménem společnosti Madal Bal, a.s.:

Martin Šenkýř
člen představenstva společnosti

ZÁRUČNÍ A POZÁRUČNÍ SERVIS

Pro uplatnění práva na záruční opravu zboží se obraťte na obchodníka, u kterého jste zboží zakoupili.

Pro pozáruční opravu se můžete také obrátit na náš autorizovaný servis.

Nejbližší servisní místa naleznete na www.extol.cz. V případě dotazů Vám poradíme na servisní lince **222 745 130**.

Prehľad dostupných penových kotúčov s účelom ich použitia podľa použitej pasty (nie sú súčasťou dodávky)

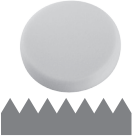
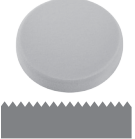
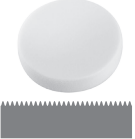
Obj. číslo	Účel použitia
 8803548	Penový leštiaci kotúč špeciálne navrhnutý na retušovanie hlbších škrabancov, prestrekov, väčších poškodení autolaku, stôp po brúsnych papieroch P1200/1500, na obrúsenie mikrovrstvy zvetraného laku, ošetrovanie miest korózie a pod. Používa sa vo viacstupňovom procese leštenia v spojení s hrubou korekčnou pastou obsahujúcou abrazíva. Vysoká kvalita a dlhá životnosť.
 8803546	Penový leštiaci kotúč špeciálne navrhnutý na opravy stredne poškodeného autolaku. Služí aj na odstránenie stôp po brúsnych papieroch P1500/2000, prestrekov, nánosu asfaltu na autolaku a pod. Používa sa vo viacstupňovom procese leštenia s hrubou korekčnou pastou alebo s čistiacou emulziou obsahujúcou abrazíva. Vysoká kvalita a dlhá životnosť.
 8803544	Univerzálny a viacúčelový penový leštiaci kotúč určený tak na jednostupňové leštenie na dosiahnutie finálneho lesku, ako aj na viacstupňové leštenie zahŕňajúce použitie korekčnej pasty alebo emulzie so strednými korekčnými účinkami na retušovanie ľahších poškodení autolaku.
 8803542	Viacúčelový penový leštiaci kotúč na leštenie do vysokého lesku. Pri použití s leštenkami bez abrazívnych účinkov ho je možné použiť na odstránenie veľmi jemných a plytkých škrabancov (tzv. „swirl marks“), hologramov a takisto na dočistenie autolaku. Používa sa aj na aplikáciu glazúr (glaze). S finálnou pastou sa používa na dosiahnutie lesklého povrchu bez stôp.
 8803541	Veľmi mäkký finálny leštiaci kotúč na finálne leštenie do vysokého lesku a takisto na nanášanie tekutých voskov a konzervačných prípravkov. S antihologramovou emulziou sa používa na odstraňovanie hologramov po leštení.
Penové kotúče sa veľmi jednoducho prispôbujú tvaru lešteného povrchu a veľmi dobre sa s nimi pracuje.	

Tabuľka 1



Obr. 1

LEŠTIACI KOTUČ BARÁNOK

- Na suché leštenie je možné použiť leštiaci kotúč s baránkom Extol® Craft 10626 s Ø 150 mm s prichytením na suchý zips.

Úvod

Vážený zákazník,

ďakujeme za dôveru, ktorú ste prejavili značke Extol® zakúpením tohoto výrobku. Výrobok bol podrobený testom spoľahlivosti, bezpečnosti a kvality predpísaným normami a predpismi Európskej únie. S akýmkoľvek otázkami sa obráťte na naše zákaznícke a poradenské centrum:

www.extol.sk

Fax: +421 2 212 920 91 Tel.: +421 2 212 920 70

Distribútor pre Slovenskú republiku: Madal Bal s.r.o., Pod gaštanmi 4F, 821 07 Bratislava















Výrobca: Madal Bal a. s., Průmyslová zóna Příluky 244, 76001 Zlín, Česká republika

Dátum vydania: 5. 4. 2019

I. Charakteristika – účel použitia

- Orbitálna leštička Extol® Premium 8892510 je určená najmä na leštenie, konzerváciu a ošetrovanie laku karosérie vozidiel bez použitia vody a aj **na retušovanie drobnejších defektov vo vrstve autolaku** (napr. na odstránenie hlbších škrabancov, prestreku, náletu asfaltu z vozoviek a zvyškov hmyzu, obrúsenie mikrovrstvy zvetraného laku na navrátenie pôvodnej farby, zabrúsenie a ošetrovanie miest s koróziou, odstránenie mikrojemných plytkých rýh po umývaní vozidla, hologramov a pod.) **s použitím na to určených penových kotúčov a príslušnej pasty/emulzie s abrazívnymi účinkami a leštenky (autokozmetiky)**. Prehľad penových kotúčov s účelom ich použitia je uvedený vyššie v tabuľke 1 a princíp ich použitia na obr. 2 nižšie.

POUŽITELNOSŤ PENOVÝCH KOTUČOV VO VZŤAHU K ABRAZÍVNÝM ÚČINKOM PÁST, EMULZIÍ A LEŠTENIEK (AUTOKOZMETIKY) NA RETUŠOVANIE DEFEKTOV V AUTOLAKU

TIP! EXTOL® PREMIUM TIP!				
				
				
				
Item No. 8803548	Item No. 8803546	Item No. 8803544	Item No. 8803542	Item No. 8803541

Obr. 2

PRÍKLADY POUŽITIA LEŠTIČKY NA RETUŠOVANIE DROBNEJŠÍCH DEFEKTOV AUTOLAKU

- Retušovanie hlbších škrabancov (tzv. „random deep scratches“ „RDS“)

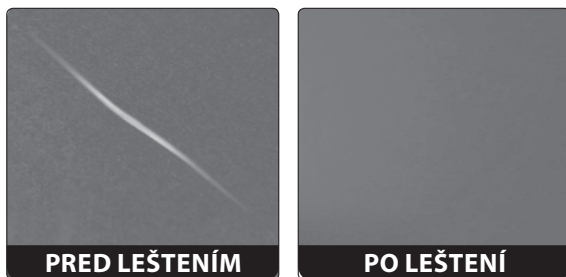

Obr. 3

- Retušovanie jemných plytkých škrabancov (tzv. „swirl marks“)

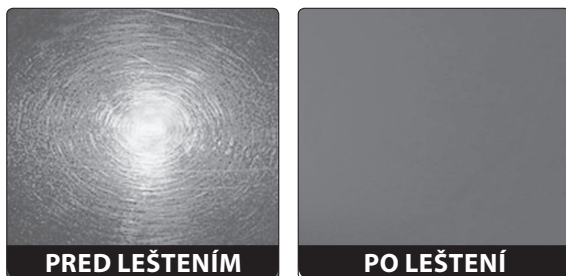

Obr. 4

- Retušovanie hologramov a podobných optických defektov

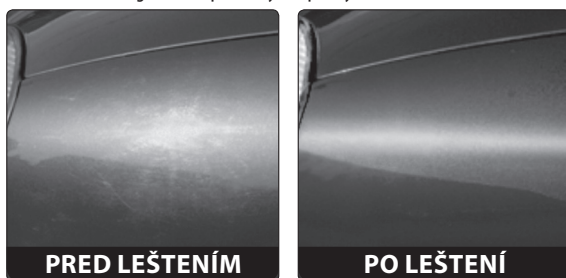

Obr. 5

- Leštičku je možné takisto použiť na leštenie podláh, chrómovaných povrchov a iných väčších plôch s použitím príslušnej leštiacej pasty a takisto na finálne zabrúsenie povrchu s použitím brúsneho papiera s veľmi jemnou veľkosťou brúsneho zrna (nad > 1 200) pred nanášaním povrchovej úpravy (napr. farbenie, lakovanie). Leštička nie je určená na obrusovanie povrchovej úpravy s použitím brúsnych papierov s väčšou veľkosťou zrna, napr. na obrusovanie farby či laku.

- ➔ Leštička je vybavená nosným kotúčom s uchytením na suchý zips, preto je možné na kotúč uchytiť rôzne typy leštiacich kotúčov (napr. penový, s baránkom a pod.).
- ➔ Leštička má funkciu orbitálneho pohybu kotúča, pri ktorom kotúč okrem rotácie súčasne vykonáva pravidelné výkyvy do strán v tvare elipsy s veľkou dĺžkou kmitu – až 8 mm. Orbitálny pohyb kotúča tak napodobňuje kruhové pohyby ruky, čo má

najväčší efekt najmä na dosiahnutie vysokého lesku. Pri zaťažení klesnú otáčky a kotúč začne vykonávať eliptické pohyby do strán.

- ➔ Vďaka orbitálnemu pohybu kotúča pri nižších otáčkach na leštenom povrchu nedochádza k vzrastu teploty v dôsledku trenia, ktoré by mohlo spôsobiť spekanie leštiacej hmoty a poškodenie lešteného povrchu, preto je táto leštička vhodná najmä pre začiatočníkov, ktorí ešte nemajú s leštením dostatok skúseností. Leštičky, ktoré nemajú funkciu orbitálneho pohybu kotúča, majú vyššie otáčky, a tak pri používaní abrazívnych pást dochádza k rýchlejšiemu úberu materiálu, čo pri neskúsenom používaní môže lak vozidla poškodiť.

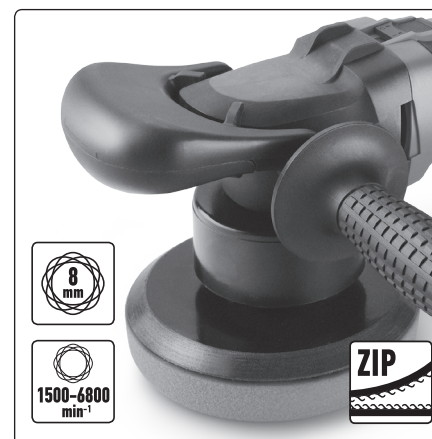

Obr. 6

- ➔ Pozvoľný nábeh otáčok (soft start) umožňuje rozotrieť a zapracovať kotúčom leštiacu hmotu po leštenom povrchu, aby pasta/emulzia vplyvom odstredivej sily neodletela do okolia.
- ➔ Jemná regulácia otáčok umožňuje nastaviť optimálne otáčky s orbitálnymi pohybmi kotúča vzhľadom na abrazívne účinky použitej pasty/emulzie či leštenky pre najlepší účinok.
- ➔ Elektronický systém udržiavania stáleho výkonu (funkcia constant power) zaisťuje rovnaký výkon leštičky aj pri nízkych otáčkach a dovolí vám pracovať rovnako efektívne ako pri vysokých otáčkach.

- ➔ Horná predná rukoväť v tvare písmena „D“ alebo plochá predná rukoväť v kombinácii s postrannou rukoväťou uľahčujú držanie a spríjemňujú prácu v rôznych polohách leštenia/držania, napr. pri leštení bokov vozidla, kapoty a pod., pozrite obr. 7 A, B a obr. 8 A, B.

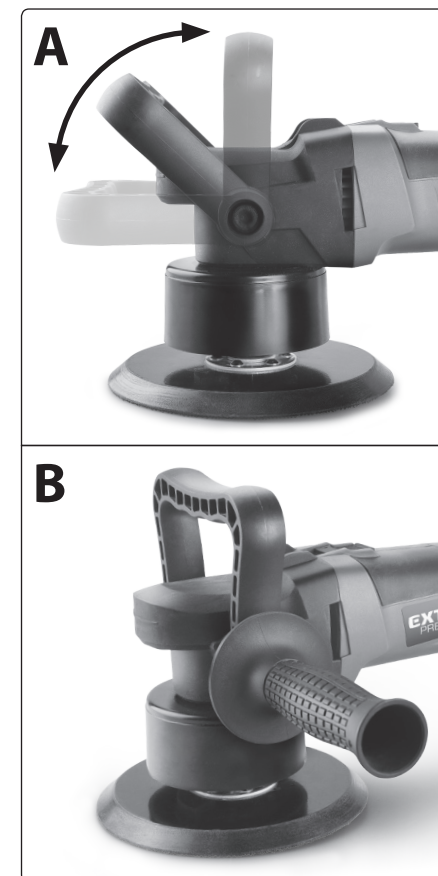

Obr. 7

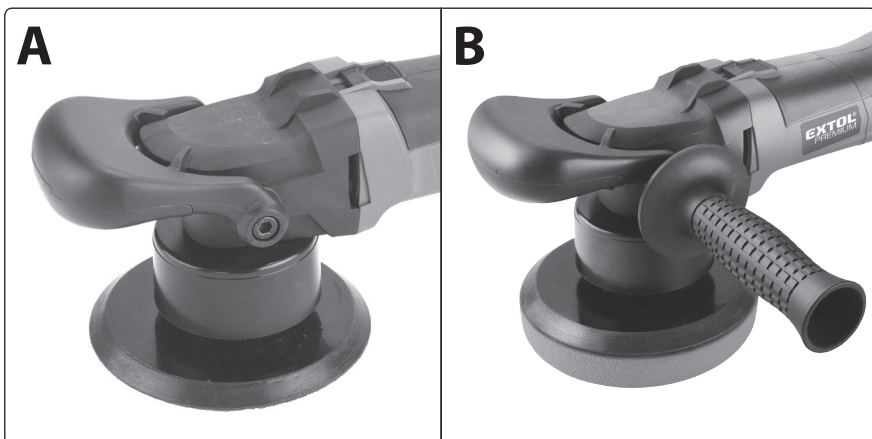

Obr. 8

II. Technické údaje

Objednávacie číslo	8892510
Príkion	600 W
Otáčky – orbitálny pohyb (nejde čisto len o otáčky)	1 500 – 6 800 min ⁻¹
Výkyv pri orbitálnom pohybe kotúča	8 mm
Počet rýchlostných stupňov	1 – 6
Priemer nosného kotúča	150 mm
Max. použiteľný priemer kotúča	180 mm
Závit vretena na inštaláciu kotúča	24 G 3/16 7/32 (Whitworth)
Spôsob uchytienia na nosný kotúč	suchý zips
Napájacie napätie/frekvencia	220 – 240 V ~ 50 Hz
Krytie	IP20
Dĺžka kábla	184 cm
Trieda ochrany	II – dvojitá izolácia
Hladina akustického tlaku; neistota K	80,0 ± 3 dB(A)
Hladina akustického výkonu; neistota K	91,0 ± 3 dB(A)
Hladina vibrácií na hlavnej rukoväti; neistota K	a _h = 2,3 m/s ² ; K = ± 1,5 m/s ²
Hmotnosť (bez kábla)	2,3 kg

Tabuľka 2

• Deklarovaná súhrnná hodnota vibrácií a deklarovaná hodnota emisie hluku sa zmerala v súlade so štandardnou skúšobnou metódou a smie sa použiť na porovnanie jedného náradia s iným. Deklarovaná súhrnná hodnota vibrácií a deklarovaná hodnota emisie hluku sa smie tiež použiť na predbežné stanovenie expozície.

⚠ VÝSTRAHA

- Emisia vibrácií a hluku počas skutočného používania náradia sa môže líšiť od deklarovanych hodnôt v závislosti od spôsobu, akým sa náradie používa, najmä aký sa opracováva druh obrobku.
- Je nutné určiť bezpečnostné merania na ochranu obsluhujúcej osoby, ktoré sú založené na zhodnotení expozície v skutočných podmienkach používania (počítať so všetkými časťami pracovného cyklu, ako je čas, keď je náradie vypnuté a keď beží naprázdno, okrem času spustenia).
- Hladina akustického tlaku presahuje hodnotu 80 dB (A), preto pri práci používajte certifikovanú ochranu sluchu s dostatočnou úrovňou ochrany.

III. Súčasti a ovládacie prvky



Obr. 9

Obr. 9, Pozícia – popis

- 1) Predná plochá rukoväť (je možné nainštalovať rukoväť tvaru „D“)
- 2) Postranná rukoväť
- 3) Prevádzkový spínač
- 4) Hlavná rukoväť
- 5) Regulácia otáčok
- 6) Prívodný kábel
- 7) Nosný kotúč

IV. Pred uvedením do prevádzky

⚠ UPOZORNENIE

- Pred použitím si prečítajte celý návod na použitie a ponechajte ho priložený pri výrobku, aby sa s ním obsluha mohla oboznámiť. Ak výrobok niekomu požičiavate alebo predávate, priložte k nemu aj tento návod na použitie. Zabráňte poškodeniu tohto návodu. Výrobca nenesie zodpovednosť za škody či zranenia vzniknuté používaním prístroja, ktoré je v rozpore s týmto návodom. Pred použitím prístroja sa oboznámte so všetkými jeho ovládacími prvkami a súčastami a tiež so spôsobom vypnutia prístroja, aby ste ho mohli v prípade nebezpečnej situácie ihneď vypnúť. Pred použitím skontrolujte pevné upevnenie všetkých súčastí a skontrolujte, či niektorá časť prístroja, ako sú napr. bezpečnostné ochranné prvky, nie je poškodená, či nesprávne nainštalovaná a takisto skontrolujte prívodný kábel, či nemá poškodenú izoláciu. Za poškodenie sa považuje aj popraskaný prívodný kábel. Prístroj s poškodenými časťami nepoužívajte a zaistite jeho opravu v autorizovanom servise značky – pozrite kapitolu Servis a údržba.

- Pred zostavením či údržbou odpojte prívodný kábel od zásuvky el. napätia.

MONTÁŽ RUKOVÄŤÍ

⚠ UPOZORNENIE

- Z bezpečnostných dôvodov a z dôvodu lepšej ovládateľnosti leštičky na leštičku vždy nainštalujte prednú prídavnú rukoväť, ako je na obr. 7 alebo obr. 8. Postrannú rukoväť nie je pre bezpečnú činnosť leštičky nutné inštalovať, zvyšuje komfort pri leštení napr. boku vozidla.

- ➔ Otvory rukoväti v tvare písmena „D“ priložte k otvorom na stranách leštičky a natočte ju do polohy na príjemné držanie, obr. 7 A.

Zo strany je možné namiesto skrutky naskrutkovať postrannú rukoväť, pozrite obr. 7 B. V prípade nainštalovanej postrannej rukoväti stačí naskrutkovať skrutku iba na protilahlú stranu.

Ak na stranu nebudete inštalovať postrannú rukoväť, je nutné na obe strany naskrutkovať skrutky.

- ➔ V prípade inštalácie plochej prednej rukoväti otvory rukoväti najprv nasadíte na postranné otvory leštičky zospodu a potom rukoväť nacvaknite na prednú časť tela leštičky (vyžaduje to určitý „grif“). Na bočnú stranu je možné nainštalovať postrannú rukoväť, pozrite obr. 8 B. V prípade nainštalovanej postrannej rukoväti stačí naskrutkovať skrutku iba na protilahlú stranu. Ak na stranu nebudete inštalovať postrannú rukoväť, je nutné na obe strany naskrutkovať skrutky.

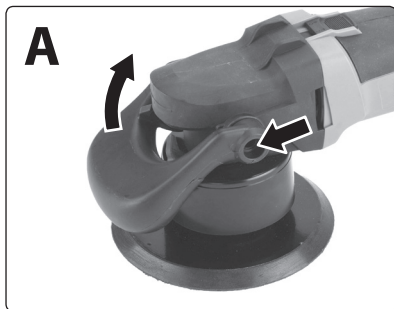

Obr. 10, inštalácia plochej prednej rukoväti

⚠ UPOZORNENIE

- Po inštalácii rukoväti skontrolujte, či sú pevne zaistené a či ich poloha zodpovedá príjemnému a bezpečnému držaniu leštičky.

ODOBRATIE PLOCHEJ PREDNEJ RUKOVÄTI

- Na odobratie plochej prednej rukoväti z leštičky odskrutkujte prípevňovacie skrutky rukoväti a vložením vhodného skrutkovača medzi túto rukoväť a telo leštičky blízko miesta priskrutkovania rukoväti jemne skrutkovačom odsadte rukoväť od ukotvenia na tele leštičky, aby došlo k jej vyskočeniu z fixnej polohy.

NASADENIE/VÝMENA NOSNÉHO KOTÚČA

⚠ UPOZORNENIE

- Pred nainštalovaním nosného či leštiaceho kotúča sa presvedčte, či nie je poškodený, či nie je opotrebovaný suchý zips a či má v poriadku závit. V prípade poškodenia alebo opotrebovania ho vymeňte za nový.

- ➔ Montážnym kľúčom uchyťte upínaciu maticu na vretene leštičky a do závitú upínacej matice s jej držaním kľúčom naskrutkujte nosný kotúč a pevne ho dotiahnite rukou.

NASADENIE/VÝMENA LEŠTIACEHO KOTÚČA/BRÚSNEHO PAPIERA

⚠ UPOZORNENIE

- Pred prípevnením leštiaceho kotúča/brúsneho papiera skontrolujte, či nie je poškodený (napr. narušenie celistvosti). V prípade poškodenia ho vymeňte za nový.
- Vzhľadom na povahu lešteného/brúseného materiálu zvolte vhodný leštiaci kotúč/brúsny papier.

- 1) V prípade potreby očistite povrch nosného kotúča so suchým zipsom, napr. vysávačom, aby suchý zips nebol zanesený a mal tak dobrú priľnavosť k leštiacemu kotúču.

Ak sa leštička použila na brúsenie s použitím brúsneho papiera, pred leštením ju dôkladne očistite, aby brúsne zrná nepadali na leštený povrch, spôsobili by jeho poškodenie.

- 2) Leštiaci kotúč/brúsny papier suchým zipsom priložte k nosnému kotúču tak, aby jeho stred zodpovedal polohe stredu leštiaceho kotúča.
- 3) Leštiaci kotúč/brúsny papier k nosnému kotúču pritlačte rukou, aby dobre prilipol k suchému zipsu nosného kotúča.

- ➔ Leštička má pomalý nábeh otáčok, aby došlo k rozotreniu leštiacej pasty po povrchu a nedošlo k odletu hmoty do okolia.

VYPNUTIE

- Na vypnutie prepnete prevádzkový spínač do pozície „0“.

VI. Spôsob práce, leštenie, retušovanie defektov autolaku

LEŠTENIE

- Pri leštení postupujte podľa pokynov na leštiacom prípravku. Používajte leštenky vhodné pre leštený povrch a na leštenie bez použitia vody. Táto leštička je určená na používanie bez použitia vody, inak by mohlo dôjsť k vniknutiu vody do vnútorných častí prístroja a k úrazu elektrickým prúdom.

VŠEOBECNÉ ODPORÚČANIA PRE POUŽÍVANIE LEŠTIČKY:

- 1) Leštený predmet zaistite, ak nie je dostatočne stabilný vlastnou hmotnosťou.
- 2) Povrch lešteného predmetu dôkladne umyte a zbavte mechanických nečistôt, automobil najlepšie umyte tlakovým čističom („vapkou“). Mechanické nečistoty na leštenom povrchu by pri použití leštičky mohli poškriabať lak. Nedokonale umytým blatom by sa nemohol dosiahnuť vysoký lesk.

V. Zapnutie/Regulácia otáčok/Vypnutie

- Pred zapojením prívodného kábla do zásuvky s el. napätím skontrolujte, či hodnota napätia v zásuvke zodpovedá hodnote uvedenej na štítku na náradí. Náradie je možné používať v rozsahu napätí 220 – 240 V~50 Hz.

1. Regulačným kolieskom predvoľte otáčky vzhľadom na vykonávanú činnosť. Pre optimálny účinok použitej pasty, emulzie či leštenky sa držte odporúčaní výrobcu používanej autokozmetiky.

V nasledujúcej tabuľke je uvedený prehľad činností s predvoľbou otáčok.

Činnosť	Rýchlostný stupeň
Voskovanie/glazovanie	1 – 3/1 500 – 3 500 min ⁻¹
Leštenie	3 – 5/3 500 – 5 800 min ⁻¹
Používanie leštiacich hmôt s abrazívmi	5 – 6/5 800 – 6 800 min ⁻¹
Používanie brúsnych papierov s veľkosťou zrna ≥ 1 200	1 – 2/1 500 – 2 500 min ⁻¹

Tabuľka 3

- V prípade aplikácie čistiacej alebo leštiacej hmoty je možné pred uvedením leštičky do chodu na kotúč naniesť leštiacu pastu a pri nižších otáčkach (na stupni 1 – 2) ju naniesť a zapracovať do lešteného povrchu.

2. Leštičku zapnite prepnutím prevádzkového spínača do pozície „I“.
- 3) Leštený povrch osušte textíliou (je však nutné sa riadiť pokynmi výrobcu leštiacej hmoty).
- 4) Leštenku v primeranom množstve naneste na o trochu menšiu plochu než chcete leštiť, prípadne ju je možné naniesť na kotúč pred uvedením leštičky do chodu.

⚠ UPOZORNENIE:

- Leštiacu hmotu nenanášajte na horúce povrchy, napr. na rozpalenú karosériu a nenechávajte ju na povrchu zaschnúť, inak by mohlo dôjsť k poškodeniu lešteného povrchu. Leštenú plochu nevystavujte priamemu slnečnému žiareniu a vyšším teplotám.

- Najprv nastavte nižšie otáčky a leštenku kruhovými pohybmi leštičky zapracujte do lešteného materiálu tak, aby sa stala priehľadnou.**
- Na finálne leštenie do vysokého lesku použite leštiace kotúče a potom nastavte vyššie otáčky, je nutné sa riadiť podľa odporúčaní výrobcu používaného leštiaceho prípravku.**

- ➔ Kotúč okrem rotácie vykonáva súčasne aj orbitálne pohyby, čo sa prejavuje tak, že pri zaťažení kotúča sa otáčky znížia a kotúč vykonáva pravidelné výkyvy do strán po eliptických dráhach, nejde o poruchu, ale účel.

Potrebný počet otáčok/eliptických pohybov pre daný povrch je nutné zistiť praktickými skúškami vzhľadom na použitý leštiaci prípravok a počet eliptických pohybov a otáčok, pretože nastavenému rýchlostnému stupňu zodpovedá určitý počet otáčok, ale iný počet eliptických pohybov.

POUŽÍVANIE LEŠTIČKY NA RETUŠOVANIE DEFEKTOV AUTOLAKU KAROSÉRIE VOZIDIEL:

Leštičku je možné s použitím príslušných penových kotúčov použiť na retušovanie defektov autolaku s nutným použitím na trhu dostupnej širokej škály na to určenej autokozmetiky.

- Penové kotúče sa ľahko prispôbujú tvaru lešteného povrchu a veľmi príjemne sa s nimi pracuje.
- Vo všeobecnom princípe platí, že na retušovanie hlbších škrabancov v autolaku sa musí použiť pasta s abrazivami, aby došlo k odbrúseniu vrstvičky autolaku v mieste škrabance, a tým aby došlo k jeho vybrúseniu úplne alebo ak je príliš hlboký, tak dôjde k zníženiu jeho hĺbky a zbrúseniu hrán na jeho okraj, čím sa stane omnoho menej výrazným a finálnymi leštidlami určenými na dosiahnutie max. lesku dôjde k zatreniu rýh a po finálnom leštení nemusia byť viditeľné vôbec. Na použitie týchto abrazívnych pást/emulzií sa musia použiť najtvrdšie až stredne tvrdé penové leštiace kotúče – v závislosti od potreby mocnosti úberu vrstvy laku s použitím pást podľa intenzity abrázie a nemôžu sa

použiť mäkké kotúče určené na finálne leštenie. Ide o tvrdý penový kotúč Extol® Premium 8803548 alebo stredne tvrdý penový kotúč Extol® Premium 8803546.

Na nepríliš závažné poškodenie autolaku je možné použiť leštiace hmoty, ktoré v sebe majú tak abrazíva na retušovanie drobnejších defektov, ako aj leštidlá v jednom a proces leštenia je potom jednorazový s dosiahnutím vysokého lesku po aplikácii jednej leštiacej hmoty. Pre tento typ leštidiel sa používajú pre fázu aplikácie hmoty a fázu abrázie stredne tvrdé kotúče, napr. Extol® Premium 8803546 alebo 8803544 a na dosiahnutie vysokého lesku mäkké leštiace kotúče, napr. Extol® Premium 8803542 alebo 88035041. Prehľad penových kotúčov je v tabuľke 1 na začiatku návodu na použitie. V prípade potreby intenzívneho odbrúsenia vrstvy autolaku s použitím pást s vysokým abrazívnym účinkom, napr. v prípade retušovania hlbokých rýh, nánosu asfaltu, zabrúsenia a ošetrenia miest korózie alebo obrúsenia vrstvy zvetraného autolaku na oživenie pôvodnej farby je nutné spravidla postupovať v niekoľkých krokoch s použitím pást s postupne jemnejšou abráziou a s postupne mäkkším penovým kotúčom (podľa odporúčania výrobcu autokozmetiky) a nakoniec na dosiahnutie vysokého lesku použiť najmäkší leštiaci kotúč.

- V prípade častého celoplošného používania leštiacich hmôt s abrazivami je nutné brať do úvahy, že dochádza k úberu, a tým k stenčeniu vrstvy autolaku, a tak môže v extrémnom prípade dôjsť k jeho zbrúseniu až na farbu a potom by bolo nutné auto prelakovať!
- V prípade veľmi jemných plytkých „škrabancov“ stačí použiť len leštenku bez abrazív, keď sú tieto plytké defekty zaplnené a zahladené leštiacou hmotou tak, že nie sú viditeľné, pozrite obr. 13.

ČO SÚ HOLOGRAMY, AKO VZNIKAJÚ A AKO SA IM VYVAROVAŤ

- Hologramy sú nežiaduce optické javy na povrchu autolaku spôsobené veľmi jemnými plytkými škrabancami, v ktorých dochádza k rôznym lomom svetla a odlišným odrazom svetla, čo vytvára efekt „roztiahnutých, rozmazaných“ miest, v ktorom je svetlo koncentrované a odrážané, napr. „rozmazaný“ odraz slnka na povrchu karosérie, pozrite obr. 5.

Hologramy môžu byť spôsobené aj prichytenými čiačkami silikátov v póroch autolaku, na ktorých sa rôzne láme a odráža svetlo.

Tieto zvyškové čiačky silikátov majú pôvod v používaných abrazívnych leštidlách, čo môže byť spôsobené týmito faktormi:

- použitím pasty, ktorá je príliš hrubá – t. j. má príliš silné abrazívne účinky
- nesprávnym výberom kotúča, t. j. vzhľadom na abrazívnosť pasty nebola zvolená optimálna tuhosť kotúča
- použitím nevymytého kotúča/textílie s obsahom pasty obsahujúcej abrazíva alebo inou nečistotou

Na zamedzenie vzniku hologramov dbajte na vyššie zmienené skutočnosti.

NA NIŽŠIE UVEDENÝCH OBRÁZKOV JE UVEDENÝ PRINCÍP RETUŠOVANIA DEFEKTOV V AUTOLAKU.

- ➔ **Jemné ryhy „swirl marks“**, ako je uvedené v obr. 11, sú plytké jemné ryhy, ktoré sa môžu úplne vybrúsiť použitím pást s abrazivami, pozrite obr. 12 alebo v prípade, že sú jemné a plytké, môžu sa zaplniť leštenkou a vyleštiť, že nebudú viditeľné a teda nie je nutné v takom prípade používať leštenku s abrazivami, pozrite obr. 13. Záleží však na konkrétnej situácii. V praxi je to uvedené na obr. 4.

- ➔ **Hologramy** je možné odstrániť použitím správnej abrazívnej pasty vzhľadom na konkrétnu situáciu a s použitím zodpovedajúceho kotúča a následným preleštením, pretože príčina vzniku hologramov je uvedená vyššie. V praxi je to uvedené na obr. 5.

- ➔ **Hlbšie škrabance** v obrázku 11 označené ako „RDS“ sa môžu abrazívnymi pastami urobiť plytkejšími – pozrite obr. 12 a zaplniť pastou a vyleštiť tak, že nebudú viditeľné, rovnako ako v prípade jemných rýh „swirl marks“, pozrite obr. 13. V praxi je to zobrazené na obr. 3.

- ➔ **Hlboké ryhy**, ktoré siahajú pod lak až na farbu tzv. „severe scratch“ v obr. 11 odstrániť síce nie je možné, ale je možné ich použitím abrazívnych pást a leštidiel urobiť menej nápadnými. Použitím abrazívnej pasty dôjde k zaobleniu hrán vymedzujúcich ryhu a po dopade svetla na túto zaoblenú hranu nedôjde k odrazu lúčov svetla, ale k jeho rozptylu, čím nie je ryha tak nápadná, pozrite obr. 14.

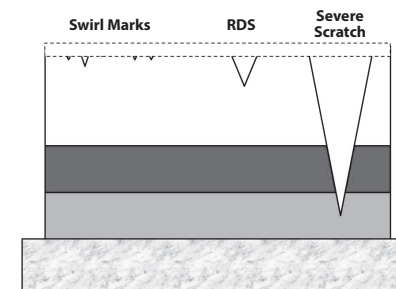

Obr. 11

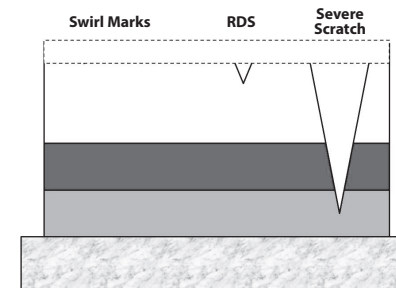

Obr. 12

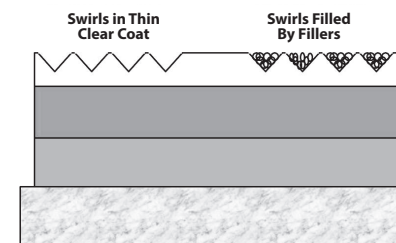

Obr. 13

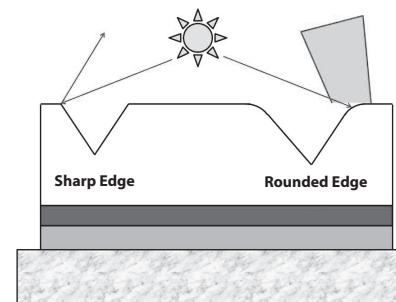

Obr. 14

! UPOZORNENIE:

- Na leštičku nevyvíjajte prílišný nátlak, pretože to nevedie k lepšiemu výsledku a dôjde tým k preťažovaniu leštičky.
 - Pri dlhobohnej práci s leštičkou dodržujte pravidelný režim práce s prestávkami. Dbajte na to, aby nedošlo k prehriatiu motora.
- ➔ **Leštiaci nástroj po použití vždy dôkladne vyčistíte vyplákaním v teplej vode a šetrným vytlačením vody. Po zaschnutí leštiacej hmoty v leštiacom nástroji nebude pri opätovnom použití plniť dobre svoju funkciu a mohli by dôjsť k poškriabaniu lešteného povrchu stvrdnutou pastou! Kotúč pred použitím vždy nechajte dôkladne vyschnúť pri izbovej teplote. Ak je kotúč príliš znečistený alebo poškodený, vždy ho vymeňte za nový, inak leštený povrch môže poškodiť!**

VII. Bezpečnostné pokyny pre prácu s leštičkou

- Zamedzte používaniu tohto náradia fyzicky, duševne či mentálne nespôsobilými osobami a nepoučenými osobami o bezpečnom používaní leštičky a takisto deťmi. Zaisťte, aby sa deti s leštičkou nehrali.
- Toto náradie je určené na použitie ako leštička a taniarovitá rovinná brúska s použitím brúsnych papierov s jemnosťou nad 1200 iba na finálnu úpravu povrchu napr. pred farbením! Dbajte na všetky bezpečnostné upozornenia pre vykonávanú činnosť. Nedodržanie všetkých nižšie uvedených pokynov môže mať za následok úraz elektrickým prúdom, požiar a/alebo vážne zranenie.
- **Pri brúsení niektorých druhov materiálov s niektorými druhmi povrchovej úpravy alebo vyrobených z niektorých plastov, ťažkých kovov a pod. môžu vzniknúť škodlivé alebo jedovaté látky a prach.** Kontakt s týmito látkami a prachom môže ohroziť zdravie pracovníka a osôb v okolí. Pri brúsení takýchto materiálov alebo predmetov s neznámou povrchovou úpravou je nutné používať vhodnú ochranu dýchacích ciest, pokožky a sliznice. Vhodné ochranné vybavenie vám odporúča

v každej predajni osobných ochranných prostriedkov. Na prácu s bežným materiálom postačuje rúško s triedou filtra P2. Ak je to možné, používajte odsávanie prachu vhodným priemyselným vysávačom.



- **Pri práci používajte ochranu zraku, sluchu, rukavice a pracovnú zásteru, ktorá je schopná zadržať malé úlomky brúsiva alebo obrobku.**

V závislosti od použitia je nutné použiť tvárový štít alebo bezpečnostné ochranné okuliare. Ochrana očí musí byť schopná zadržať odletujúce úlomky, ktoré vznikajú pri rôznych pracovných činnostiach. Dlhodobé vystavenie sa hluku s vysokou intenzitou môže spôsobiť stratu sluchu.



- **Zaisťte, aby okolostojaci boli v bezpečnej vzdialenosti od pracovného miesta a každý, kto sa pohybuje v pracovnom priestore, mal osobné ochranné prostriedky.**

Úlomky obrobku alebo kotúča môžu odletieť a spôsobiť zranenie aj mimo pracovného priestoru.

- **Zaisťte, aby v rovine s rotujúcim kotúčom pred a za ním nikto nestál.**

V okamihu, keď sa kotúč pohybuje v smere od tela obsluhu, možný spätný vrh môže vrhnúť otáčajúci sa kotúč priamo na obsluhu.

- **Skôr ako začnete s leštičkou/brúskou pracovať, zaisťte, aby opracovávaný materiál bol riadne upevnený (ak nie je stabilný vlastnou hmotnosťou).**

Nikdy nedržte opracovávaný kus v ruke alebo opretý cez koleno. Ak nie je opracovávaný kus k niečomu pripevnený, použite svorky alebo zverák na upevnenie opracovávaného kusa. Umožňuje to obsluhu náradia oboma rukami. Panely a iné veľké kusy obrobkov podoprite, aby sa zmenšilo nebezpečenstvo zaseknutia a spätného vrhu, pretože veľké obrobky majú tendenciu sa prehýbať pod vlastnou hmotnosťou. Podpery musia byť umiestnené blízko miesta práce a v blízkosti hrán obrobku na oboch stranách.

- **Priemer kotúča nesmie prekročiť rozmer určený pre daný model leštičky.**

Nikdy zároveň nepoužívajte opotrebované kotúče pôvodne väčších rozmerov, ktoré sú určené pre väčšie elektrické brúsky, pretože kotúče pre väčšie brúsky nie sú vhodné pre väčšie otáčky menšieho náradia a mohli by prasknúť.

- **Nikdy nepoužívajte poškodené alebo výrazne opotrebované príslušenstvo.**

Pred každým použitím kotúče skontrolujte, či nie sú popraskané, odštiepané, zohýbané a pod. Pri podložkách a maticiach skontrolujte, či nemajú trhliny, či nie sú nadmerne opotrebované a zohýbané. Pri drôtených kefách skontrolujte, či nie sú uvoľnené alebo prasknuté drôty. Ak príslušenstvo alebo náradie spadlo, skontrolujte, či nie je poškodené a namontujte iba nepoškodené príslušenstvo. Príslušenstvo vyskúšajte tak, že ho necháte rotovať jednu minútu pri plných otáčkach bez zataženia brúsky, pričom budete stáť mimo roviny rotujúceho náradia. Ak nedôjde k roztrhnutiu náradia, je možné ho použiť na prácu.

- **Vonkajší priemer a hrúbka príslušenstva musia byť v medziach menovitého rozsahu pre dané náradie.** Príslušenstvo nesprávnej veľkosti nemôže byť dostatočne chránené ani ovládané.

- **Otáčky príslušenstva sa musia aspoň rovnať maximálnym otáčkam brúsky.** Príslušenstvo, ktoré pracuje pri vyšších otáčkach, než sú jeho menovité otáčky, sa môže rozlomiť a rozpadnúť.

- **Závitový upevňovací prvok príslušenstva musí zodpovedať závitú na vretene brúsky. Upevňovací otvor príslušenstva, ktoré sa montuje na príruby, musí byť vhodný pre vymedzený priemer príruby.** Príslušenstvo s upínacími otvormi, ktoré nezodpovedajú montážnym rozmerom náradia, bude nevyvážené, môže nadmerne vibrovať a môže spôsobiť stratu kontroly.

- **Používajte iba kotúče, ktoré sú určené pre leštičku a majú pre tento typ kotúča prírubu.** Iba skutočnosť, že príslušenstvo je možné na leštičku nainštalovať nezaručuje jej bezpečnú prevádzku.

- **Leštička je určená na prácu za sucha.** Nikdy pri práci nepoužívajte chladiacu kvapalinu. Mohlo by dôjsť k vniknutiu kvapaliny dovnútra náradia a k úrazu elektrickým prúdom.

- **Leštičku pripájajte do siete elektrického napätia vždy pri nestlačenom prevádzkovom spínači.**

SPÄTNÝ VRH A SÚVISIACE VAROVANIE

Spätný vrh je náhla reakcia na zovretie alebo zaseknutie rotujúceho kotúča, kefy alebo iného príslušenstva. Zovretie alebo zaseknutie spôsobí prudké zastavenie nástroja, ktoré následne spôsobí, že sa náradie nekontrolovane pohybuje v smere opačnom k smeru otáčania nástroja v mieste uviaznutia.

Ak dôjde napr. k zovretiu alebo zaseknutiu kotúča v obrobku, hrana kotúča, ktorá vstupuje do bodu zovretia môže spôsobiť, že bude kotúč vytlačený nahor alebo odhodnený. Kotúč môže byť vyskočiť smerom k obsluhu, alebo od nej, v závislosti od smeru pohybu kotúča v mieste zaseknutia. Brúsne kotúče môžu v takýchto prípadoch aj prasknúť.

Spätný vrh je výsledkom nesprávneho používania elektronáradia a/alebo nesprávnych pracovných postupov či podmienok a môžete mu zabrániť dôsledným dodržaním nižšie popísaných bezpečnostných opatrení.

- Leštičku pri práci držte pevne za prídavnú a hlavnú rukoväť pri správnej polohe tela, aby prípadne bolo možné odolať spätným silám pri zaseknutí alebo zovretí kotúča v obrobku.** Nikdy nepoužívajte leštičku bez nainštalovanej prídavnej rukoväti! Obsluha je tak schopná kontrolovať reakčné krútiace momenty a sily spätného vrhu, ak dodržiava správne bezpečnostné opatrenia.
- Udržiavajte ruku v dostatočnej vzdialenosti od rotujúceho nástroja.** Nástroj môže z dôvodu spätného vrhu vymrštíť ruku obsluhu.
- Nestojte v priestore, kam sa môže náradie dostať, ak dôjde k spätnému vrhu.** Spätný vrh vrhne náradie v smere opačnom k smeru pohybu kotúča v mieste zaseknutia.
- Venujte zvláštnu pozornosť pri opracovaní rohov a ostrých hrán a pod.** Predchádzajte poskakovaniu a zaseknutiu nástroja. Rohy, ostré hrany alebo poskakovanie majú tendenciu rotujúci nástroj zaseknúť a spôsobiť stratu kontroly alebo spätný vrh.
- Na elektronáradie neinštalujte kotúče so zubami, ako napr. pílové a rezárske kotúče.** Tieto kotúče majú tendenciu spôsobiť spätný vrh.

• **Uistite sa, či iskry odletujúce pri brúsení nemôžu vyvolať nebezpečenstvo, napr. poraniť osoby alebo zapáliť horľavé látky.**

Odletujúce iskry majú vysokú teplotu a veľkú rýchlosť – môžu poškodiť povrch, na ktorý budú odlietavať a to vrátane sklenených povrchov! Zapadnutá iskra môže spôsobiť požiar aj dlho po ukončení práce – je nutné kontrolovať pracovný priestor primerane dlhý čas po ukončení práce! S brúskou nepracujte v prostredí s nebezpečenstvom výbuchu či požiaru.

• **Kotúč sa otáča ešte nejaký čas po vypnutí brúsky.** Nesazte sa ho zastaviť rukou. Brúsku odložte, až keď sa kotúč úplne zastaví.

• **Prívodný kábel udržiajte v bezpečnej vzdialenosti od pracovného miesta, aby nedošlo k prerazaniu napájacieho kábla rotujúcim kotúčom.**

Ak obsluha stratí kontrolu, môže dôjsť k prerazaniu alebo poškodeniu pohyblivého prívodu a ruka môže byť vtiahnutá do rotujúceho nástroja.

• **Elektromechanické náradie je nutné držať za izolované úchopové povrchy, pretože sa brúsny povrch môže dotknúť svojho vlastného prívodu. Prerazanie „živého“ vodiča môže spôsobiť, že sa neizolované kovové časti elektromechanického náradia stanú „živými“ a môžu viesť k úrazu používateľa elektrickým prúdom.**

• **Leštička sa nikdy nesmie odložiť, ak sa nástroj úplne nezastaví.**

Rotujúci nástroj môže zachytiť o povrch a vytrhnúť náradie z kontroly obsluhy.

• **Leštička sa nesmie nikdy spúšťať počas prenášania na strane obsluhy.**

Rotujúci nástroj sa môže pri náhodnom dotyku zavesiť za odev obsluhy a pritiahnúť sa k telu.

• **Nedopustite, aby došlo k preťaženiu leštičky. Dodržujte režim práce s prestávkami.**

• **Ak brúsku nepoužívate, tak vidlicu prívodného kábla vytiahnite zo zásuvky.**

• **Ak dôjde k prerušeniu práce napr. v dôsledku výpadku prúdu, leštičku odpojte od zdroja el. prúdu a prevádzkový spínač prepnite do pozície „0“ vypnuté.**

• **Pri práci kontrolujte hladký chod leštičky.**

Pri akomkoľvek neštandardnom chode alebo atypickom

či zvýšenom hluku ihneď leštičku vypnite a zistíte príčinu tohto neštandardného stavu. Ak sa vám poruchu nepodarí odstrániť bez toho, aby bol nutný zásah do prístroja, zverte ho na opravu autorizovanému servisu značky Extol® prostredníctvom predajcu, pozrite kapitolu Servis a údržba (servisné miesta nájdete na webových stránkach v úvode návodu).

• **Nepoužívajte oddelené redukčné puzdrá alebo adaptéry na montáž kotúčov s väčším upínacím otvorom.**

• **Ak pracujete v prašnom prostredí, kontrolujte, či sú ventilačné otvory náradia čisté.**

Zanesené vetracie otvory bránia prúdeniu vzduchu, čo môže spôsobiť prehriatie motora. Vetracími otvormi sa môže dostať kovový prach dovnútra leštičky a spôsobiť elektrické nebezpečenstvo.

• **S leštičkou/brúskou sa nesmie pracovať v prostredí s nebezpečenstvom výbuchu a v blízkosti horľavých materiálov.** Mohlo dôjsť k výbuchu či požiaru vplyvom iskier.

• **Na leštičku sa nesmie inštalovať príslušenstvo, ktoré vyžaduje chladenie kvapalinou.**

Použitie vody alebo iných chladiacich kvapalín môže spôsobiť úraz alebo usmrtenie el. prúdom.

BEZPEČNOSTNÉ VAROVANIE PRE BRÚSENIE

• **Používajte iba typy kotúčov, ktoré sú odporúčené pre tento typ náradia a špecifický ochranný kryt, ktorý je konštruovaný pre vybraný kotúč.**

Kotúče, pre ktoré nebolo náradie konštruované, nemôžu byť zodpovedajúcim spôsobom zakryté a sú nebezpečné.

• **Vždy používajte nepoškodené príruby kotúča, ktoré majú pre zvolený kotúč správnu veľkosť a tvar.**

Správne príruby kotúča podopierajú kotúč, a tým znižujú možnosť poškodenia kotúča. Príruby pre rezacie kotúče sa môžu líšiť od prírub pre brúsne kotúče.

• **Kotúče sa musia používať iba na odporúčaný spôsob použitia.**

Kotúče určené na abrazívne brúsenie nesmú byť určené na obvodové rezanie, limitujúcim obmedzením môžu byť max. povolené otáčky.

• **Nesmú sa používať kotúče pôvodne väčších rozmerov, ktoré sú určené pre väčšie brúsky.**

Kotúče určené pre väčšie brúsky nie sú vhodné pre vyššie otáčky menšieho náradia a mohli by prasknúť.

BEZPEČNOSTNÉ VAROVANIA ŠPECIFICKÉ PRE ROVINNÉ BRÚSENIE BRÚSNYM PAPIEROM

- Na nosič brúsneho papiera (nosný kotúč) neinštalujte nadmerne veľký brúsny papier. Pri výbere brúsneho papiera je nutné sa riadiť odporúčaním výrobcu. Nadmerne veľký brúsny papier, ktorý vyčnieva cez nosič brúsneho papiera sa môže roztrhnúť, viesť k zablokovaní, roztrhnutiu alebo spätnému vrhu.
- Maximálne povolené otáčky nosiča brúsneho papiera nesmú byť nižšie než otáčky brúsky, inak by sa mohol rozpadnúť!

BEZPEČNOSTNÉ VAROVANIA ŠPECIFICKÉ PRE LEŠTENIE

- Zastite, aby na leštiacom kotúči/návleku neboli žiadne voľné časti, obzvlášť potom upevňovacie šnúry. Tieto voľné časti sa buď založia alebo odstrihnú, ale nesmú sa nechať voľne točiť. Uvoľnené rotujúce časti a upevňovacie šnúry sa môžu zamotať do prstov obsluhy alebo uviaznuť na/v obrobku.

DOPLNKOVÉ BEZPEČNOSTNÉ POKYNY

- **Leštičku nepoužívajte na iný účel použitia, než na aký je určená a ani ju na iný účel použitia nijako neupravujte.**
- **Ak leštička alebo nejaký jej ovládací prvok prestal fungovať správne, brúsku z bezpečnostných dôvodov nepoužívajte, ale zaistite jej opravu v autorizovanom servise značky Extol® prostredníctvom predajcu.**

VIII. Všeobecné bezpečnostné pokyny pre elektrické náradie

VÝSTRAHA!

Je nutné prečítať všetky bezpečnostné pokyny, návod na používanie, obrázky a predpisy dodané s týmto náradím. Nedodržanie všetkých nasledujúcich pokynov môže viesť k úrazu elektrickým prúdom, k vzniku požiaru a/alebo k vážnemu zraneniu osôb.

Všetky pokyny a návod na používanie musíte uschovať, aby bolo možné do nich neskoršie nahliadnúť.

Výrazom „elektrické náradie“ vo všetkých ďalej uvedených výstražných pokynoch je myslené elektrické náradie napája-

né (pohyblivým prívodom) zo siete, alebo elektrické náradie napájané z batérií (bez pohyblivého prívodu).

1) BEZPEČNOSŤ PRACOVNÉHO PROSTREDIA

- a) **Pracovisko je potrebné udržiavať v čistote a dobre osvetlené. Neporiadok a tmavé priestory bývajú príčinou nehôd.**
- b) **Nepoužívajte elektrické náradie v prostredí, kde hrozí nebezpečenstvo výbuchu, kde sa vyskytujú horľavé kvapaliny, plyny alebo prach. V elektrickom náradí vznikajú iskry, ktoré môžu zapáliť prach alebo výparu.**
- c) **Pri používaní elektrického náradia zabráňte v prístupe deťom a ďalším osobám. Ak budete rušení, môžete stratiť kontrolu nad vykonávanou činnosťou.**

2) ELEKTRICKÁ BEZPEČNOSŤ

- a) **Vidlice pohyblivého prívodu elektrického náradia musia vyhovovať sieťovej zásuvke. Vidlice sa nesmú žiadnym spôsobom upravovať. S náradím, ktoré má ochranné spojenie so zemou, sa nesmú používať žiadne zásuvkové adaptéry. Vidlice, ktoré nie sú znehodnotenú úpravami a príslušné zásuvky obmedzia nebezpečenstvo úrazu elektrickým prúdom.**
- b) **Obsluha sa nesmie telom dotýkať uzemnených predmetov, ako je napr. potrubie, teleso ústredného vykurovania, sporáky a chladničky. Nebezpečenstvo úrazu elektrickým prúdom je väčšie, ak je vaše telo spojené so zemou.**
- c) **Elektrické náradie nesmiete vystavovať dažďu, vlhku alebo aby bolo mokré. Ak sa do elektrického náradia dostane voda, zvýši sa nebezpečenstvo úrazu elektrickým prúdom.**
- d) **Pohyblivý prívod sa nesmie používať na iné účely. Elektrické náradie sa nesmie nosiť alebo ťahať za prívod, ani sa NESMIE ťahom za prívod odpojovať vidlica zo zásuvky. Prívod je treba chrániť pred teplom, mastnotou, ostrými hranami alebo pohyblivými časťami. Poškodené alebo zamotané prívody zvyšujú nebezpečenstvo úrazu elektrickým prúdom.**
- e) **Ak elektrické náradie používate vonku, používajte predĺžovací kábel vhodný na vonkajšie použitie. Používanie predĺžovacieho prívodu na použitie vonku obmedzuje nebezpečenstvo úrazu elektrickým prúdom.**
- f) **Ak používate elektrické náradie vo vlhkých priestoroch, používajte napájanie chránené prúdovým**

chráničom (RCD). Používanie RCD obmedzuje nebezpečenstvo úrazu elektrickým prúdom.

Pojem „prúdový chránič (RCD)“ môže byť nahradený pojmom „hlavný istič obvodu (GFCI)“ alebo „istič unikajúceho prúdu (ELCB)“.

3) BEZPEČNOSŤ OSÔB

- Pri používaní elektrického náradia musí byť obsluha pozorná, musí sa venovať tomu, čo práve robí a musí sa sústrediť a trievozo uvažovať. Elektrické náradie sa nesmie používať, ak je obsluha unavená alebo pod vplyvom drog, alkoholu alebo liekov. Chvilková nepozornosť pri používaní elektrického náradia môže viesť k vážnemu poraneniu osôb.**
- Používať osobné ochranné pracovné prostriedky. Vždy používajte ochranu očí. Ochranné pomôcky ako je napr. respirátor, bezpečnostná obuv s úpravou proti šmyku, tvrdá pokrývka hlavy alebo ochrana sluchu, používané v súlade s podmienkami práce, znižujú nebezpečenstvo poranenia osôb.**
- Musíte zabrániť neúmyselnému spusteniu stroja. Uistite sa, či je spínač pred zapojením vidlice do zásuvky a/alebo pri pripájaní batérovej súpravy, zdvíhaním alebo prenášaním náradia v polohe vypnuté. Prenášanie náradia s prstom na spínači alebo zapájanie vidlice náradia so zapnutým spínačom môže byť príčinou nehôd.**
- Skôr ako náradie zapnete, odstráňte všetky nastavovacie nástroje alebo kľúče. Nastavovací nástroj alebo kľúč, ktorý necháte pripavený k otáčajúcej sa časti elektrického náradia, môže byť príčinou poranenia osôb.**
- Obsluha musí pracovať len tam, kde bezpečne dosiahne. Obsluha musí vždy udržiavať stabilný postoj a rovnováhu. To umožní lepšiu kontrolu nad elektrickým náradím v nepredvídateľných situáciách.**
- Vhodne sa obliekajte. Nepoužívajte voľné odevy ani šperky. Obsluha musí dbať na to, aby mala clasy a odev dostatočne ďaleko od pohyblivých častí. Voľné odevy, šperky a dlhé vlasy môžu zachytiť pohybujúce sa časti.**
- Ak sú k dispozícii prostriedky na pripojenie zariadenia na odsávanie a zachytávanie prachu, zaisťte, aby také zariadenia boli pripojené a správne používané. Používanie týchto zariadení môže obmedziť nebezpečenstvo spôsobené vznikajúcim prachom.**
- Obsluha nesmie dopustiť, aby sa z dôvodu rutiny, ktorá vychádza z častého používania**

náradia, stala samolúbou a začala ignorovať zásady bezpečnosti náradia. Neopatrná činnosť môže v zlomku sekundy spôsobiť závažné poranenie.

4) POUŽÍVANIE A ÚDRŽBA ELEKTRICKÉHO NÁRADIA

- Elektrické náradie sa nesmie preťažovať. Používajte správne elektrické náradie, ktoré je určené na vykonávanú prácu. Správne elektrické náradie bude lepšie a bezpečnejšie vykonávať prácu, na ktorú bolo skonštruované.**
- Nepoužívajte elektrické náradie, ktoré nejde zapnúť a vypnúť spínačom. Každé elektrické náradie, ktoré nejde ovládať spínačom, je nebezpečné a musí byť opravené.**
- Pred akýmkoľvek nastavením, výmenou príslušenstva alebo pred uskladnením elektrického náradia je treba vytiahnuť vidlicu zo sieťovej zásuvky a/alebo odobrať batérovú súpravu z elektrického náradia, ak je odnímateľná. Tieto preventívne bezpečnostné opatrenia obmedzujú nebezpečenstvo náhodného spustenia elektrického náradia.**
- Nepoužívané elektrické náradie uskladňujte mimo dosahu detí a nedovoľte osobám, ktoré neboli zoznamované s elektrickým náradím alebo s týmito pokynmi, aby náradie používali. Elektrické náradie je v rukách neskúsených užívateľov nebezpečné.**
- Elektrické náradie a príslušenstvo je nutné dodržiavať. Kontrolujte nastavenie pohyblivých častí a ich pohyblivosť, zameriavajte sa na praskliny, zlomené súčasti a akékoľvek ďalšie okolnosti, ktoré by mohli ohroziť funkčnosť elektrického náradia. Ak je náradie poškodené, pred ďalším použitím zaistite jeho opravu. Mnoho nehôd je spôsobených nedostatočnou údržbou elektrického náradia.**
- Rezacie nástroje je treba udržiavať ostré a čisté. Správne udržiavané a nabrúsené rezacie nástroje sa zachytia alebo zablokujú o materiál s oveľa menšou pravdepodobnosťou a práca s nimi sa ľahšie kontroluje.**
- Elektrické náradie, príslušenstvo, pracovné nástroje atď. používajte v súlade s týmito pokynmi, takým spôsobom, aký je predpísaný pre konkrétne elektrické náradie, a to s ohľadom na dané podmienky práce a druh vykonávanej práce. Používanie elektrického náradia na vykonávanie iných činností, než tých pre ktoré bolo určené, môže viesť k nebezpečným situáciám.**

h) Rukoväte a povrchy na uchopenie je treba udržiavať suché, čisté a bez mastnoty. Šmyklivé rukoväte a povrchy na uchopenie neumožňujú v neočakávaných situáciách bezpečné držanie a kontrolu náradia.

5) SERVIS

- Opravy elektrického náradia zverte kvalifikovanej osobe, ktorá bude používať identické náhradné diely. Tak bude zaistená rovnaká úroveň bezpečnosti elektrického náradia, ako bola pred jeho opravou.**

IX. Odkaz na štítok a symboly



	Pred použitím si prečítajte návod na použitie.
	Zodpovedá požiadavkám EÚ.
	Symbol druhej triedy ochrany – dvojité izolácia.
	Pri práci používajte ochranu zraku a sluchu.
	Symbol elektroodpadu. Nepoužiteľný výrobok nevyhadzujte do zmesového odpadu, ale odovzdajte ho na ekologickú likvidáciu.
Sériové číslo	Vyjadruje rok, mesiac výroby a číslo výrobné série náradia.

Tabuľka 4

X. Čistenie a údržba

⚠ UPOZORNENIE

Pred akoukoľvek činnosťou vykonávanou na náradí odpojte prívodný kábel od zdroja el. prúdu.

- Udržiavajte prístroj a vetracie otvory prístroja čisté.

Zanesené otvory bránia prúdeniu vzduchu, čo môže spôsobiť prehriatie motora.

- Na čistenie používajte vlhkú handričku, zamedzte vniknutiu vody do náradia. Nepoužívajte žiadne agresívne čistiace prostriedky a rozpúšťadlá. Viedlo by to k poškodeniu plastového krytu náradia.
- Povrch suchého zipsu kotúča vyčistite, najlepšie vysávačom.

KONTROLA/VÝMENA UHLÍKOV

- Ak je počas chodu náradia viditeľné iskrenie vnútri alebo ak je jeho chod nepravidelný, nechajte v autorizovanom servise značky Extol® skontrolovať opotrebenie uhlíkových kief, ktoré sa nachádzajú vnútri náradia. Kontrolu a výmenu smie vykonávať iba autorizovaný servis značky Extol®. Servisné miesta nájdete na webových stránkach v úvode návodu. Uhlíky musíte vymeniť za originálne kusy.

DOSTUPNÉ NÁHRADNÉ DIELY

Náhradný diel	Objednávacie číslo
Nosný kotúč so suchým zipsom	8892510A
Uhlíky 2 ks	8892510C

Tabuľka 5

XI. Skladovanie

- Očistený prístroj a nástroje skladujte najlepšie v originálnom obale uloženom na suchom mieste mimo dosahu detí. Náradie chráňte pred priamym slnečným žiarením, sálavými zdrojmi tepla, vlhkosťou a vodou.

XII. Likvidácia odpadu

- Obalové materiály vyhodte do príslušného kontajnera na triedený odpad.
- Výrobok obsahuje elektrické/elektronické súčasti, ktoré sú nebezpečným odpadom pre životné prostredie. Podľa európskej smernice 2012/19 EÚ sa elektrické a elektronické zariadenia nesmú vyhadzovať do zmesového odpadu, ale je nevyhnutné ich odovzdať na ekologickú likvidáciu na na to určené zberné miesta. Informácie o týchto miestach dostanete na obecnom úrade.



XIII. Záručná doba a podmienky

ZÁRUČNÁ DOBA

Zodpovednosť za chyby (záruka) na Vami zakúpený výrobok platí 2 roky od dátumu zakúpenia podľa zákona. Pri splnení nižšie uvedených obchodných podmienok, ktoré sú v súlade s týmto zákonom, Vám výrobok bude bezplatne opravený.

ZÁRUČNÉ PODMIENKY

- 1) Predávajúci je povinný spotrebiteľovi tovar predviesť (ak to jeho povaha umožňuje) a vystaviť doklad o zakúpení v súlade so zákonom. Všetky údaje v doklade o zakúpení musia byť vypísané nezmazateľným spôsobom v okamžiku predaja tovaru.
- 2) Už počas výberu tovaru dôkladne zvážte, aké funkcie a činnosti od výrobku požadujete. To, že výrobok nevyhovuje Vaším neskorším technickým nárokom, nie je dôvodom k jeho reklamácii.
- 3) Pre uplatnenie nároku na záručnú opravu musí byť tovar predaný s patričným dokladom o zakúpení.
- 4) Pre prijatie tovaru na reklamáciu mal by byť tovar, pokiaľ to bude možné, očistený a zabalený tak, aby počas prepravy nedošlo k poškodeniu (najlepšie v originálnom obale). Z dôvodu presnej diagnostiky poruchy a jej dôkladného odstránenia spolu s výrobkom zašlite aj jeho originálne príslušenstvo.
- 5) Servis nenesie zodpovednosť za tovar poškodený prepravcom.
- 6) Servis tiež nenesie zodpovednosť za zaslané príslušenstvo, ktoré nie je súčasťou základného vybavenia výrobku. Výnimku tvoria prípady, keď príslušenstvo nie je možné odstrániť z dôvodu poruchy výrobku.
- 7) Zodpovednosť za poruchy („záruka“) sa vzťahuje na skryté a viditeľné poruchy výrobku.
- 8) Záručnú opravu je oprávnený vykonávať výhradne autorizovaný servis značky Extol.
- 9) Výrobca zodpovedá za to, že výrobok bude mať po celú dobu zodpovednosti za poruchy vlastnosti a parametre uvedené v technických údajoch, pri dodržaní návodu na použitie.
- 10) Nárok na bezplatnú opravu zaniká v prípade, že:
 - a) výrobok nebol používaný a udržiavaný podľa návodu na obsluhu

- b) bol prevedený zásah do konštrukcie stroja bez predchádzajúceho písomného povolenia vydaného firmou Madal Bal a.s. alebo autorizovaným servisom značky Extol.
 - c) výrobok bol používaný v iných podmienkach alebo na iné účely, než na ktoré bol určený
 - d) bola niektorá časť výrobku nahradená neoriginálnou súčasťou.
 - e) k poškodeniu výrobku alebo nadmernému opotrebovaniu došlo vinou nedostatočnej údržby.
 - f) výrobok havaroval, bol poškodený vyššou mocou či nedbalosťou užívateľa.
 - g) škody vzniknuté pôsobením vonkajších mechanických, teplotných či chemických vplyvov.
 - h) závary boli spôsobené nevhodným skladovaním alebo manipuláciou s výrobkom
 - i) výrobok bol používaný (pre daný typ výrobku) v agresívnom prostredí napr. prašnom, vlhkom.
 - j) výrobok bol použitý nad rámec prípustného zaťaženia.
 - k) bolo prevedené falšovanie dokladu o zakúpení alebo reklamačnej správy.
- 11) Zodpovednosť za poruchy sa nevzťahuje na bežné opotrebenie výrobku alebo na použitie výrobku na iné účely než na tie, na ktoré je určený.
 - 12) Zodpovednosť za poruchy sa nevzťahuje na opotrebovanie výrobku, ktoré je prirodzené z dôvodu jeho bežného používania, napr. obrúsenie brúsnych kotúčov, nižšia kapacita akumulátora po dlhodobom používaní atď.
 - 13) Poskytnutím záruky nie sú dotknuté práva kupujúceho, ktoré sa k zakúpeniu veci viažu podľa zvláštnych právnych predpisov.
 - 14) Nie je možné uplatňovať nárok na bezplatnú opravu poruchy, na ktorú už bola predávajúcim poskytnutá zľava. Pokiaľ spotrebiteľ výrobok svojpomocne opraví, potom výrobca ani predávajúci nenesie zodpovednosť za prípadné poškodenie výrobku alebo zdravotné problémy z dôvodu neodbornej opravy alebo použitia neoriginálnych náhradných dielov.
 - 15) V prípade sporu medzi kupujúcim a predávajúcim vo vzťahu kúpnej zmluvy, ktorý sa nepodarilo medzi stranami urovať priamo, má kupujúci právo obrátiť sa na obchodnú inšpekciu ako subjekt mimosúdneho riešenia spotrebiteľských sporov. Na webových stránkach obchodnej inšpekcie je odkaz na záložku „ADR – mimosúdne riešenie sporov.“

EÚ Vyhlásenie o zhode

Predmet vyhlásenia – model, identifikácia výrobku:

Extol® Premium 8892510;
Orbitálna leštička 600 W; 150 mm

Výrobca: Madal Bal a.s. • Bartošova 40/3, CZ-760 01 Zlín • IČO: 49433717

vyhlasuje,
že vyššie popísaný predmet vyhlásenia
je v zhode s príslušnými harmonizačnými právnymi predpismi Európskej únie:
2006/42 ES; (EÚ) 2011/65; (EÚ) 2014/30;
Toto vyhlásenie sa vydáva na výhradnú zodpovednosť výrobcu.

Harmonizované normy (vrátane ich pozmeňujúcich príloh, ak existujú),
ktoré boli použité na posúdenie zhody a na ktorých základe sa zhoda vyhlasuje:

EN 62841-1:2015, EN 62841-2-4:2014 (2006/42 ES)
EN 55014-1:2006 do 28.4.2020/ poté EN 55014-1:2017; EN 55014-2:2015;
EN 61000-3-2:2014; EN 61000-3-3:2013 ((EU) 2014/30)
50581:2012 ((EU) 2011/65)

Kompletizáciu technickej dokumentácie 2006/42 ES vykonal Martin Šenkýř.
Technická dokumentácia 2006/42 ES je k dispozícii na adrese spoločnosti Madal Bal, a.s.

Miesto a dátum vydania EÚ vyhlásenia o zhode: Zlín 5.4. 2019

V mene spoločnosti Madal Bal, a.s.:

Martin Šenkýř
člen predstavenstva spoločnosti



ZÁRUČNÝ A POZÁRUČNÝ SERVIS

Pre uplatnenie práva na záručnú opravu tovaru sa obráťte na obchodníka, u ktorého ste tovar zakúpili.

Pre opravu po uplynutí záruky sa tiež môžete obrátiť na náš autorizovaný servis.

Najbližšie servisné miesta nájdete na www.extol.sk. V prípade, že budete potrebovať ďalšie informácie, poradíme Vám na: Fax: +421 2 212 920 91 Tel.: +421 2 212 920 70 E-mail: servis@madalbal.sk

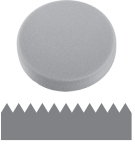
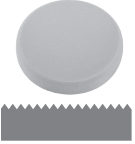
A polírszivacsok áttekintése, felhasználásuk, valamint az alkalmazott polírpaszták szerint (nem tartozékaik a készüléknek)

Rend. szám	Rendeltetés
 8803548	Speciálisan a mélyebb karcolások retusálásához, új festékrétegek, sérült karosszéria fényezésének javításához, P1200/1500 csiszolópapírok nyomainak az eltüntetéséhez, az időjárás hatásainak kitétt lakkok újrafényezéséhez, korrodált felületek kezeléséhez stb. kifejlesztett polírszivacs. Több lépésben végrehajtott polírozásokhoz, abrazív anyagokat tartalmazó, durvább korrekciós paszták használatához. Kiváló minőség és hosszú élettartam.
 8803546	Speciálisan a közepesen súlyos karosszéria fényezések javításához kifejlesztett polírszivacs. Új festékrétegek, fényezések javításához, P1500/2000 csiszolópapírok nyomainak az eltüntetéséhez, aszfaltnyomok eltávolításához. Több lépésben végrehajtott polírozásokhoz, abrazív anyagokat tartalmazó, durvább korrekciós paszták vagy tisztító emulziók használatához. Kiváló minőség és hosszú élettartam.
 8803544	Univerzális polírszivacs, egy lépésben végrehajtott polírozáshoz és finiselő munkákhoz (késre fényezéshez). vagy közepes korrekciós hatással rendelkező paszták és emulziók alkalmazásával több lépésben végrehajtott polírozásokhoz, fényezések kisebb sérüléseinek a retusálásához és javításához.
 8803542	Többcélú polírszivacs, magas fényű polírozáshoz. Abrazív hatás nélküli polírozó anyagok alkalmazásával finom és kis mélységű karcolások (ún. „swirl marks”) és hologramok eltávolításához, festék és lakkrétegek tisztításához. Glazúr („glaze”) alkalmazáshoz. Finiselő polírpasztával magas fényű (teljesen karmentes) felület polírozáshoz.
 8803541	Rendkívül finom finiselő polírszivacs, finiselő munkákhoz, magas fényű fényezésekhez, folyékony viaszok és konzerváló anyagok felhordásához. Hologram eltávolító anyag alkalmazásával hologramok eltávolításához (fényezés után)
A polírszivacsok kitűnően felveszik a polírozott felület alakját és kiválóan használhatók a különböző polírozási munkákhoz.	

1. táblázat



1. ábra

BÁRÁNYBŐR POLÍRKORONG

- Száraz polírozáshoz használható báránybőr korong, Extol® Craft 10626, Ø 150 mm, tépőzáras rögzítés.

Bevezetés

Tisztelt Vásárló!

Köszönjük Önnek, hogy megvásárolta az Extol® márka termékét!

A terméket az idevonatkozó európai előírásoknak megfelelően megbízhatósági, biztonsági és minőségi vizsgálatoknak vetettük alá.

Kérdéseivel forduljon a vevőszolgálatunkhoz és a tanácsadó központunkhoz:

www.extol.hu Fax: (1) 297-1270 Tel: (1) 297-1277

Gyártó: Madal Bal a. s., Průmyslová zóna Příluky 244, 760 01 Zlin Cseh Köztársaság













Forgalmazó: Madal Bal Kft., 1173 Budapest, Régvám köz 2. (Magyarország)

Kiadás dátuma: 5. 4. 2019

I. A készülék jellemzői és rendeltetése

- Az Extol® Premium 8892510 orbitális polírozóval járművek karosszériáját lehet polírozni, fényezni és ápolni (víz használata nélkül). A készülékkel **retusálni lehet a kisebb hibákat és sérüléseket a fényezett rétegben** (pl. el lehet távolítani a mélyebb karcolásokat és aszfalt-nyomokat, valamint a rovarok okozta szennyeződések, meg lehet újítani a kifakult színezéseket, vissza lehet adni az autó eredeti színét, ki lehet csiszolni a korrózió okozta sérüléseket, meg lehet szüntetni az autómóser kefék okozta hajszál-karcolásokat, el lehet távolítani a hologramokat stb. **A polírozás jellegétől függően megfelelő polírszivacsot, abrazív anyagokat tartalmazó polírpasztákat vagy emulziókat, konzerváló anyagokat (autó kozmetikát) vagy viaszt kell használni.** A polírszivacsokat és a felhasználási lehetőségeiket az 1. táblázat, a felhasználási elvet a 2. táblázat tartalmazza.

POLÍRSZIVACSKOK FELHASZNÁLÁSA, A POLÍRPASZTÁK, EMULZIÓK ÉS FÉNYESÍTŐ ANYAGOK (AUTÓ KOZMETIKÁK) FÜGGVÉNYÉBEN, KAROSSZÉRIA FÉNYEZÉSI HIBÁK JAVÍTÁSÁHOZ

TIP!		EXTOL® PREMIUM			TIP!	
	+		+		+	
						
						
Item No. 8803548		Item No. 8803546		Item No. 8803544		Item No. 8803541

2. ábra

FÉNYEZÉSI SÉRÜLÉSEK JAVÍTÁSI PÉLDÁI

- Mélyebb karcolások retusálása (ún. „random deep scratches” - RDS)

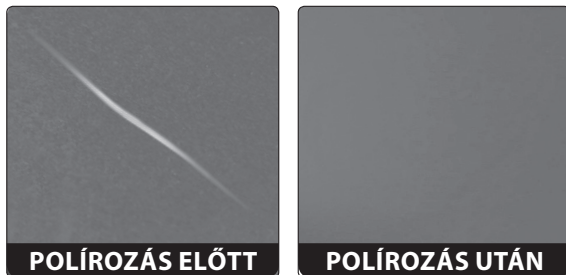

3. ábra

- Sekély és finom karcolások (ún. „swirl marks”) javítása

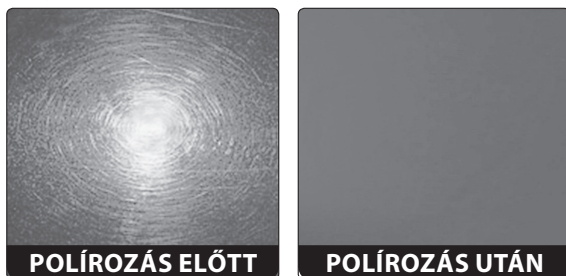

4. ábra

- Hologramok és optikai hibák eltávolítása

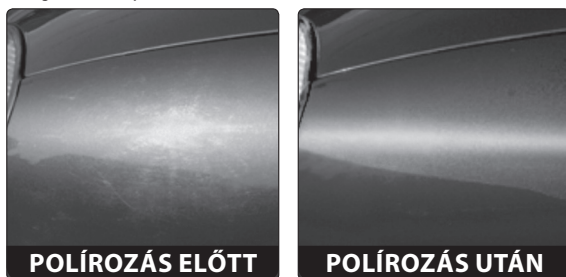

5. ábra

- A polírozó gépet padlók, krómozott felületű tárgyak és felületek polírozásához is lehet használni (megfelelő polírpaszták alkalmazásával). A polírozó géppel ezen kívül a finomcsiszolást követően (a csiszolópapír szemcseméret jele 1200-nál magasabb) a felületeket elő lehet készíteni felületkezeléshez (pl. festéshez, lakkozáshoz). A polírozógép nem használható felületek csiszolásához (durva szemcsézetű papírok használatával), pl. festékrétegek eltávolításához.

- ➔ A polírozó menesztő tányérja tépőzáras, amelyre különböző típusú korongokat lehet felerősíteni (pl. polírszivacsot, bárnybőrös korongot stb.).
- ➔ A polírozó gép tárcsája orbitális összetett mozgást végez. A forgómozgás mellett a tárcsa oldalirányba is elmozdul (ellipszis pályát leírva). A tányér kitérése 8 mm. Az orbitális összetett mozgás a kéz körkörös mozgásának felel meg, így ez a készülék hatékony módon, magas fényű felületek előállítására alkal-

mas. Ha a gépet erősebben nyomja a felülethez, akkor a tárcsa elliptikus mozgást is végez.

- ➔ Alacsonyabb fordulatszámok esetén, az összetett orbitális mozgásnak köszönhetően, a súrlódás növekedése miatt nem nő meg a felület hőmérséklete, amely a polírozó anyag besülését és a polírozott felület sérülését okozhatná. Ezért ezt a polírozó gépet elsősorban kezdőknek ajánljuk, akik még nem rendelkeznek kellő tapasztalattal a polírozási technológiákat illetően. A hagyományos rotációs polírozó gépek tárcsája nagyobb fordulatszámmal forog, aminek következtében (abrazív anyagokat tartalmazó paszták használata során) a polírozással nagyobb és gyorsabb az anyagleválasztás. A tapasztalatlan felhasználók könnyen sérülést okoznak a festékrétegben.

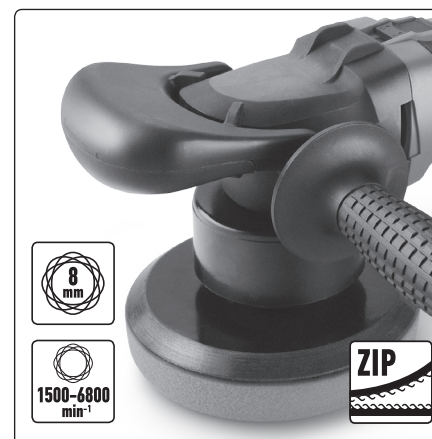

6. ábra

- ➔ A finomindítás („soft start” - fordulatszám lassú felfutása) segíti a polírozó anyag egyenletes és kíméletes szétkenését és felhordását a felületre. A centrifugális erő nem repíti el a pasztát/emulziót a felületről.
- ➔ Az orbitális mozgást létrehozó fordulatszám finom szabályozásával optimálisan lehet beszabályozni a fordulatszámot, figyelembe véve a polírozó paszta/emulzió koptató hatását, a fényezés minőségének az elvárások szerinti eléréséhez.

- ➔ Az állandó teljesítményt („constant power”: konstans teljesítmény) biztosító elektronika alacsonyabb fordulatszámokon is biztosítja a polírozás folyamatos teljesítményét, így bármilyen fordulatszámon hatékony a polírozás.
- ➔ A felső (D-alakú) és az elülső lapos fogantyú, az oldalsó fogantyúval együtt bármilyen helyzetben biztosítja a kényelmes fogást a különböző helyzetben végzett polírozási munkákhoz, a járművek oldalán vagy a motorházán stb. (lásd a 7. A. és B. ábrát, valamint a 8. A. és B. ábrát).

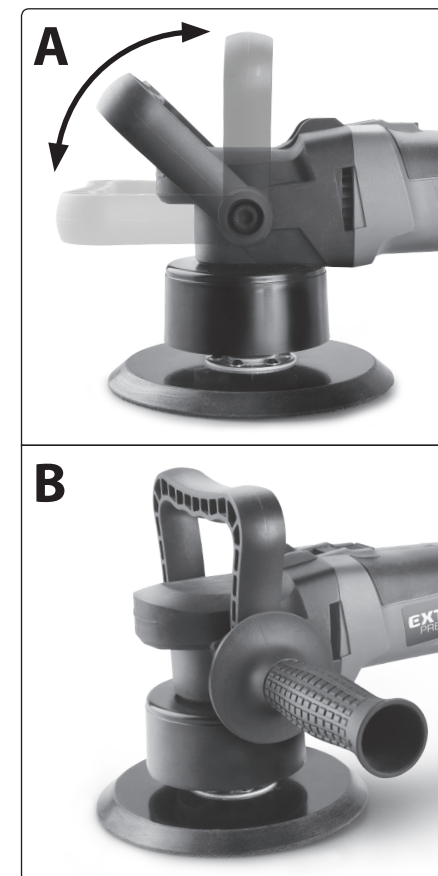

7. ábra

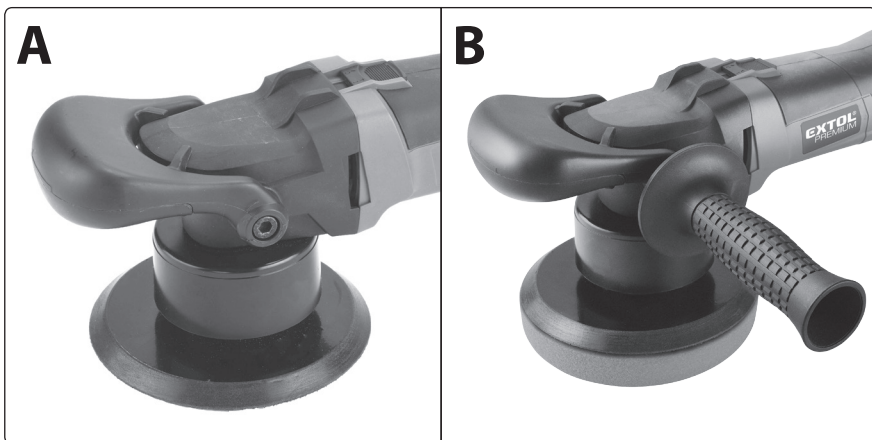

8. ábra

II. Műszaki adatok

Rendelési szám	8892510
Teljesítményfelvétel	600 W
Fordulatszám - orbitális löketség (nem tiszta fordulatszám)	1500–6800 1/perc
Orbitális mozgás lökete	8 mm
Fordulatszám fokozatok száma	1–6
Menesztő tárcsa átmérő	150 mm
Max. korongátmérő	180 mm
Menesztő tányér menet	24 G 3/16 7/32 (Whitworth-menet)
Rögzítés a menesztő tányérra	tépjárárral
Tápfeszültség/frekvencia	220–240 V~50 Hz
Védettség	IP20
Vezeték hossza	184 cm
Védelmi osztály	II (kettős szigetelésű)
Zajnyomás, bizonytalanság K	80,0 ± 3 dB(A)
Zajtjelzés, bizonytalanság K	91,0 ± 3 dB(A)
Rezgésérték a fő fogantyún; bizonytalanság K	$a_h=2,3 \text{ m/s}^2$; $K=\pm 1,5 \text{ m/s}^2$
Tömeg (vezeték nélkül)	2,3 kg

2. táblázat

• A feltüntetett eredő rezgésérték és a deklarált zajszint szabvány szerinti módszerekkel lett megmérve, és felhasználható az adott elektromos kéziszerszám más kéziszerszámokkal való összehasonlításához. A feltüntetett rezgésértéket és a deklarált zajszintet fel lehet használni a géppel való munkavégzés okozta terhelések előzetes meghatározásához.

⚠ FIGYELMEZTETÉS!

- A készülék által okozott rezgés- és zajterhelés mértéke a szerszám tényleges használata során eltérhet a deklarált értékektől, és függ a készülék használati módjától, az alkalmazott betétszerszámtól és különösen a megmunkált munkadarab anyagától.
- A felhasználó személy védelme érdekében esetleg biztonsági méréseket kell végrehajtani a tényleges terhelések meghatározásához az adott feltételek között, és figyelembe kell venni azokat az időket is, amikor a készülék ki van kapcsolva, vagy amikor be van kapcsolva, de nincs használva.
- Az akusztikus nyomás mértéke meghaladja a 80 dB(A) értéket, ezért a készülék használata közben viseljen tanúsítványal rendelkező és megfelelő védelmet nyújtó fülvédőt.

III. A készülék részei és működtető elemei



9. ábra

9. ábra. Tételszámok és megnevezések

- 1) Elülső lapos fogantyú (D-alakú fogantyú is felszerelhető)
- 2) Oldalsó fogantyú
- 3) Működtető kapcsoló
- 4) Fő fogantyú
- 5) Fordulatszám szabályozó
- 6) Hálózati vezeték
- 7) Menesztő tárcsa

IV. Üzembe helyezés előtt

⚠ FIGYELMEZTETÉS!

- A termék használatba vétele előtt a jelen útmutatót olvassa el, és azt a termék közelében tárolja, hogy más felhasználók is el tudják olvasni. Amennyiben a terméket eladja vagy kölcsönadja, akkor a termékkel együtt a jelen használati útmutatót is adja át. A használati útmutatót védje meg a sérülésektől. A gyártó nem vállal felelősséget a termék rendeltetésétől vagy a használati útmutatótól eltérő használata miatt bekövetkező károkért. A készülék első bekapcsolása előtt ismerkedjen meg alaposan a működtető elemek és a tartozékok használatával, a készülék gyors kikapcsolásával (veszély esetén). A használatba vétel előtt mindig ellenőrizze le a csavarkötések meghúzását, a készülék, a szerszámok, a védelmet biztosító tartozékok és a hálózati vezeték sérülésmentességét (a szigetelésen nem lehet sérülés). A repedezett vagy felhólyagosított hálózati vezeték is hibának számít. Amennyiben sérülést észlel, akkor a készüléket ne kapcsolja be. A készüléket Extol® márkaszervizben javíttassa meg (lásd a karbantartás és szerviz fejezetet).
- A szerelés vagy karbantartás megkezdése előtt a hálózati vezetékét húzza ki a fali aljzatból.

A FOGANTYÚK SZERELÉSE

⚠ FIGYELMEZTETÉS!

• Biztonsági okokból, valamint a polírozó jobb megvezetése érdekében, a gépre az elülső fogantyút (lásd a 7. vagy 8. ábrát) mindig szerelje fel. Az oldalsó fogantyú felszerelése (biztonsági szempontból) nem kötelező, ez csak a munkavégzés kényelmét szolgálja (pl. járműkarosszériák oldalán végzett munkák során).

➔ A D-alakú fogantyún található furatokat helyezze a polírozó oldalán található menetes furatokra és állítsa be a kényelmes tartáshoz kívánt helyzetet (lásd a 7. A. ábrát).

Az oldalsó fogantyú felszerelése esetén az adott oldalon nem kell csavart becsavarozni (csak a fogantyút). A másik oldalon csavarral kell a fogantyút rögzíteni (lásd a 7. B. ábrát).

Amennyiben nem szereli fel az oldalsó fogantyút, akkor mindkét oldalon be kell csavarozni a csavart a fogantyú rögzítéséhez.

➔ Ha a lapos elülső fogantyút kívánja felszerelni, akkor a fogantyú furatait alulról tegye a menetes furatokra, majd a fogantyút kattintsa a polírozó elülső részére (kis ügyesség szükséges a fogantyú felszereléséhez). Az oldalsó fogantyú felszerelése esetén az adott oldalon nem kell csavart becsavarozni (csak a fogantyút). A másik oldalon csavarral kell a fogantyút rögzíteni (lásd a 8. B. ábrát). Amennyiben nem szereli fel az oldalsó fogantyút, akkor mindkét oldalon be kell csavarozni a csavart a fogantyú rögzítéséhez.

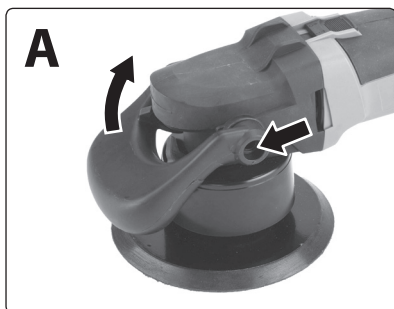

10. ábra. A lapos elülső fogantyú felszerelése

⚠ FIGYELMEZTETÉS!

• A fogantyú felszerelése után ellenőrizze le a fix rögzítést, valamint a fogantyú kényelmes helyzetét és biztonságos használatát (az adott munkához).

A LAPOS ELÜLSŐ FOGANTYÚ LESZERELÉSE

• A csavarokat (illetve az oldalsó fogantyút) csavarozza ki a polírozóból, majd egy lapos csavarhúzóval nyúljon be a fogantyú és a polírozó háza közé) a csavarozás közepén, és a csavarhúzóval nyomja kifelé a fogantyút. A fogantyúnak a fix helyzetéből ki kell ugrania.

A POLÍRKORONG FELHELYEZÉSE ÉS CSERÉJE

⚠ FIGYELMEZTETÉS!

• A menesztő tárcsa és a polírkorong felszerelése előtt ellenőrizze le, hogy a tárcsán nincs-e sérülés, rendellenes kopás vagy menetsérülés, illetve a polírkorong sérülésmentes-e. Sérülés vagy nagymértékű kopás esetén a tárcsát (betétszerszámot) ne szerelje fel a gépre.

➔ A polírozó orsóján található anyát megfelelő méretű kulccsal fogja meg, tartsa erősen és az anya menetébe csavarozza be a menesztő tárcsát (kézzel jól húzza meg).

A POLÍRKORONG FELHELYEZÉSE ÉS CSERÉJE

⚠ FIGYELMEZTETÉS!

• A polírkorong (csiszolópapír) felhelyezése előtt ellenőrizze le, hogy a korongon (csiszolópapíron) nincs-e sérülés (pl. beszakadás). Sérülés esetén ne szerelje fel a gépre.

• A polírkorongot (csiszolópapírt) a polírozandó felületnek (anyagnak) megfelelően válassza ki.

1) Ha szükséges, akkor a tárcsán található tépőzárat tisztítsa meg (pl. porszívóval). A tépőzáron nem lehet olyan szennyeződés, amely csökkenti a tapadó-képességét.

Ha a polírozó gépet csiszoláshoz használta, akkor a gépet a polírkorong felszerelése előtt alaposan tisztítsa meg, nehogy a polírozás közben csiszoló szemcsék kerüljenek a felületre (ez komoly sérüléseket okozhat).

2) A polírkorongot úgy helyezze a menesztő tárcsára, hogy a polírkorong közepe a menesztő tárcsa közepén legyen.

3) A polírkorongot kézzel nyomja rá a menesztő tárcsa tépőzárára (az egész felületén).

V. Be- és kikapcsolás, fordulatszám beállítása

• A készülék elektromos hálózathoz való csatlakoztatása előtt ellenőrizze le, hogy a hálózati feszültség megfelel-e a készülék típuscímkéjén feltüntetett tápfeszültségnek. A készüléket 220-240 V-os és 50 Hz-es feszültségről lehet üzemeltetni.

1. A polírozás jellegétől függően állítsa be a fordulatszámot. Tartsa be a polírozáshoz használt anyagok (paszták, emulziók, autó kozmetikák stb.) gyártóinak az előírásait.

A következő táblázat ajánlásokat tartalmaz az adott tevékenységekhez használható fordulatszámok beállításához.

Tevékenység	Fordulatszám fokozat
Viaszolás / fényesítés	1-3/1500-3500 1/perc
Polírozás	3-5/ 3500-5800 1/perc
Abrazív anyagokat tartalmazó polírozó készítmény használata	5-6/5800-6800 1/perc
Csiszolópapír használata, szemcseméret ≥ 1200	1-2/ 1500-2500 1/perc

3. táblázat

Tisztítószer vagy polírozó anyagok felhordását alacsonyabb fordulatszámon hajtsa végre (1-2. fokozat).

2. A polírozó bekapcsolásához a működtető kapcsolót tolja „I” állásba.

➔ A polírozó felfutása fokozatosan történik meg, így a polírozó paszta nem repül el a felületről.

KIKAPCSOLÁS

• A polírozó kikapcsolásához a működtető kapcsolót tolja „0” állásba.

VI. Munkamódszerek, polírozás, hibák javítása, retusálás

POLÍROZÁS

• A polírozást a polírozó anyag használati utasítását figyelembe véve hajtsa végre. Olyan anyagokat használjon, amelyekhez nem kell vizet adagolni, illetve amelyek a polírozandó felülethez megfelelők. A jelen polírozót vizes polírozáshoz használni nem lehet, mert a gépbe esetlegesen bekerülő víz áramütést okozhat.

ÁLTALÁNOS TANÁCSOK A POLÍROZÓ HASZNÁLATÁHOZ

1) Amennyiben a polírozandó felület nem stabil, akkor azt fogja be, vagy rögzítse le (elmozdulás ellen).

2) A polírozandó felületet alaposan tisztítsa meg, arról távolítsa el a mechanikus és egyéb szennyeződések, erre a célra kiválóan használhatók a különböző magasnyomású mosók.

Az esetlegesen visszamaradt mechanikus szennyeződések a polírozás során sérüléseket, karcolásokat okozhatnak. A rosszul megtisztított (pl. sáros) felületen nem tud

tökéletes és magas fényt elérni.

3) A felületet ruhával törölje szárazra (tartsa be a polírozó anyag gyártójának az előírásait is).

4) **A polírozó anyagot a polírozandó felületnél kisebb területre hordja fel, vagy kisebb munkák esetén az anyagot a korongra is adagolhatja.**

⚠ FIGYELMEZTETÉS!

• A polírozó anyagot nem szabad forró felületekre felhordani, illetve a felhordott anyag nem száradhat a felületre, ellenkező esetben a polírozáskor a felület sérülést szenvedhet. Ne polírozzon olyan helyen, ahol a felületet közvetlen napsütés érheti, illetve túl magas a környező hőmérséklet.

5) **Először kisebb fordulatszámmal polírozzon, körkörös mozgással dolgozza el a polírozó pasztát. A polírozó paszta átlátszóvá válik.**

6) **A készre fényezéshez (finiseléshez) használjon megfelelő korongot és állítson be magasabb fordulatszámot (tartsa be a polírozó anyag gyártójának az előírásait is).**

➔ A polírozó gép tárcsája orbitális összetett mozgást végez. A forgómozgás mellett a tárcsa oldalirányba is elmozdul. Ha a gépet erősebben a felületre nyomja, akkor a fordulatszám lecsökken, és csak a finom, elliptikus pályán történő mozgás végzi a polírozást. Ez nem hiba, ez a készülék elvéből fakad.

A fordulatszámot és tányér löketségét az adott felület és munka jellegétől, valamint a használt anyagoktól függően elsősorban tapasztalat alapján kell beállítani. Ugyanis a gép fokozatai meghatároznak bizonyos fordulatszámot, de a fordulatszámokhoz eltérő rezgésszámok kapcsolódnak.

A POLÍROZÓ HASZNÁLATA JÁRMŰ KAROSSZÉRIÁK HIBÁINAK A RETUSÁLÁSÁHOZ

A polírozógépre szereljen fel megfelelő polírszivacsot, és válasszon megfelelő polírozó anyagot vagy autókozmetikumot a munkához (rendkívül nagy választékban vásárolhatók meg).

- A polírszivacsok tökéletesen alkalmazkodnak a polírozott felület alakjához, és kiválóan használhatók a különböző polírozási munkákhoz.
- Általában érvényes, hogy a mélyebb karcok kijávitásához (retusálásához) olyan polírozó anyagokat kell használni, amelyek abrazív anyagokat tartalmaznak, hogy a polírozás során az anyag a karcolás mélységének megfelelő

vastagságban leválassza a festékréteget a karcolás környékén. Ha a karcolás nem lesz teljes mélységében kicsiszolva, akkor legalább a karcolás élét kell megfelelő mértékben lecsiszolni, hogy a végleges fényezés után a karcolás feltöltődése miatt eltűnjön a karcolás vonala. Az ilyen abrazív pasztákhoz és emulziókhöz kemény, közepesen kemény polírszivacsokat kell használni. Mivel az anyagválasztás nagyobb mértékű, és a mélyebb karcokhoz vastagabb festékréteget kell eltávolítani, ezekhez a munkákhoz nem lehet puha (finiseléshez) használatos korongokat alkalmazni. A választékunkból az Extol® Premium 8803548 kemény vagy az Extol® Premium 8803546 közepesen kemény szivacskorong használható.

A nem túl jelentős hibák javításához lehet olyan polírozó anyagokat is használni, amelyek a retusálásához koptató, valamint a fényezéshez fényező anyagokat is tartalmaznak. Így a javítás és fényezés egy műveletben végrehajtható és egy anyaggal elérhető a magas fényű felület. Az ilyen polírozó anyagokhoz (felhordáshoz és csiszoláshoz) közepesen kemény polírszivacsokat kell használni, pl. Extol® Premium 8803546 vagy 8803544, míg a finiseléshez (fényezéshez) már puha polírszivacsot kell a gépre felfogni, pl. Extol® Premium 8803542 vagy 88035041. Az általunk kínált polírszivacsok jegyzékét az 1. táblázat tartalmazza.

Intenzívebb és nagyobb mértékű festékréteg eltávolítást és ezt követő fényezést (pl. mélyebb karcok javítása, aszfalt-nyomok eltávolítása, korrózió okozta sérülések megszüntetése, a kifakult festékrétegek megújítása és újrafényezés stb. során) a munkát általában több lépésben kell végrehajtani. Először keményebb polírszivaccsal kell felhordani és csiszolni a felületet, majd egyre puhább polírszivaccsal és egyre finomabb polírozó készítménnyel (a gyártójuk előírásai szerint) kell eljutni a legpuhább polírszivacsokhoz, amellyel a felület magas fényét kell létrehozni.

- Teljes felületű és gyakori fényezések esetében nem szabad elfelejteni azt, hogy minden polírozás bizonyos mértékű anyagválasztással (festékréteg vékonyodással) jár, ami egy idő után a festékréteg elfogyásához vezethet, amit ezt követően már csak az autó újrafényezésével lehet javítani!
- Nagyon finom (kis mélységű) karcok esetében használjon koptató anyagot nem tartalmazó polírozó anyagot, amely ezeket a kis karcokat feltölti és elsimítja (lásd a 13. ábrát).

MI A HOLOGRAM, HOGYAN JÖN LÉTRE ÉS HOGYAN LEHET ELTÁVOLÍTANI?

• A hologram nemkívánatos optikai jelenség, amelyet nagyon finom és sekély karcok okoznak, és amelyekben különböző irányú és hullámhosszú fénytörések jönnek létre. Az erősebb fényforrások által megvilágított helyeken „szétfolyó” és „szétterülő” képet látni, ilyen például a karosszériát megvilágító nap életlen és szétfolyt visszatükröződő képe.

A hologramot a festék pórusaiban megtapadt részecskék és szilikátok is létrehozhatják azzal, hogy azokon a beeső fény különböző szögekben törik meg.

A szilikát részecskék eredete a felhasznált polírozó anyagokban keresendő, és a következők lehetnek az okozói:

- a) túl durva szemcséket tartalmazó polírozó anyag, amelynek erős a koptató hatása;
- b) nem megfelelő módon kiválasztott korong, a korong puhasága (merevsége) nem felelt meg a polírpasszta tulajdonságainak;
- c) szennyezett korong, amely az előző munkából visszamaradt abrazív anyagokat vagy szennyeződések tartalmazott.

A hologram képződés megelőzése érdekében a fenti okokat el kell kerülni.

A KÖVETKEZŐ ÁBRÁKON AZ AUTÓ FESTÉKRÉTEGEK JAVÍTÁSI ÉS FÉNYEZÉSI ELVEI LÁTHATÓK.

➔ **Finom karcok („swirl marks”)** - lásd a 11. ábrát. Ezeket abrazív anyagokat tartalmazó polírozó anyagokkal el lehet távolítani (lásd a 12. ábrát), illetve ha csak nagyon kicsi a mélységük, akkor a polírozó anyaggal fel is tölthetők és fényesíthetők. Ebben az esetben nincs szükség abrazív anyagokat tartalmazó polírozó készítmények használatára (lásd a 13. ábrát). A technológia a konkrét helyzettel függ. Gyakorlati példa a 4. ábrán látható.

➔ **Hologramok:** a konkrét hologram effektustól függően abrazív anyagokat tartalmazó polírozó anyagokkal és megfelelő korongokkal el lehet távolítani, majd finiseléssel újra kell fényesíteni. A hologram keletkezéséről lásd az előző bekezdést. Gyakorlati példa az 5. ábrán látható.

➔ **Mélyebb karcok:** a 11. ábrán „RDS” felirattal van megjelölve. Abrazív anyagokat tartalmazó készítménnyel csökkenteni kell a mélységüket (lásd a 12. ábrát), majd pasztával való feltöltés után fényezéssel kell láthatatlanná tenni a visszamaradt „karcok”-t, ugyanúgy, ahogy azt a „swirl marks” karcoknál tettük. Gyakorlati példa a 3. ábrán látható. **Mély karcok:** a 11. ábrán „severe scratch” felirattal vannak megjelölve, olyan karcok, amelyek már a festékréteg alá is benyúlnak. Ezeket teljesen eltüntetni nem lehet, de abrazív polírozó anyagok és fényesítő szerek segítségével kevésbé láthatóvá tehetők. A koptató anyagokat tartalmazó pasztákkal a karcok élei lekerekíthetők. Az élekről visszaverődő éles fény szemben a lekerekített széleken a fény jobban megtörik (jobb szétoszlik), a karcok összességében kevésbé látható és kevésbé zavaró lesz (lásd a 14. ábrát).

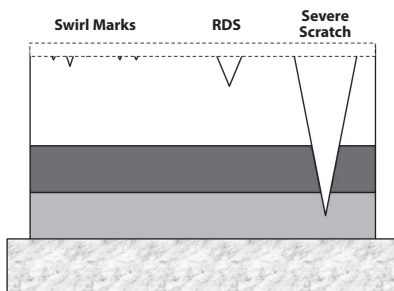

11. ábra

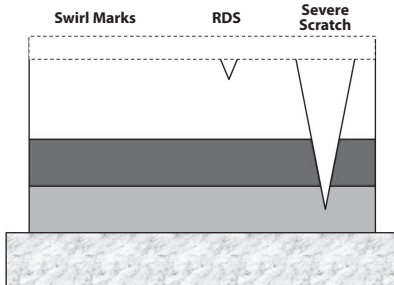

12. ábra

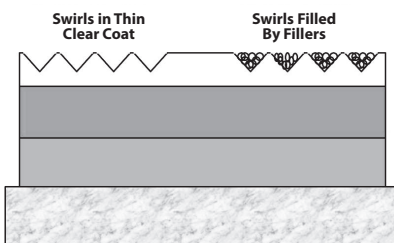

13. ábra

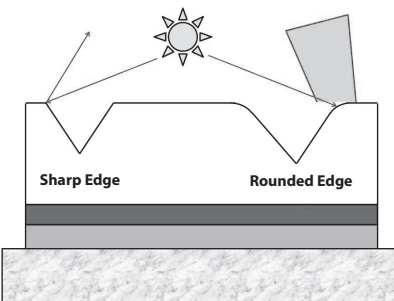

14. ábra

⚠ FIGYELMEZTETÉS!

- A polírozót ne nyomja nagy erővel a felületre, ez nem eredményez jobb minőségű munkát, csak feleslegesen túlterheli a gépet.
 - Hosszabb ideig tartó munkák során tartson munkaszüneteket. Ügyeljen arra, hogy a motort ne terhelje túl.
- ➔ **A polírozó korongokat a használat után alaposan tisztítsa meg meleg, a vizet csak kíméletes módon „csavarja” ki a szivacsból. Ne hagyja, hogy a polírozó anyag beleszáradjon a korongba, mert a következő alkalommal ez a szennyeződés komoly sérülést okozhat a felületben! A korongokat a tisztítás után szobahőmérsékleten hagyja megszáradni. Ha a korong már sérült vagy erősen szennyezett, akkor azt többé ne használja, ellenkező esetben a felületen jelentős sérüléseket okozhat!**

VII. Biztonsági utasítások a polírozó használatához

- A polírozót gyermekek, magatehetetlen vagy szellemileg fogyatékos személyek nem használhatják. A polírozót csak olyan személy üzemeltetheti, aki elolvasta és megértette a használati útmutatót és a készülék használatáért felelősséget vállal. Ügyeljen arra, hogy a polírozóval gyerekek ne játszanak.
- Ezzel a géppel csak polírozási és rendkívül finom csiszolási munkákat lehet végrehajtani. A csiszoláshoz 1200-as szemcseméretnél finomabb csiszolópapírt lehet csak használni (pl. festés előtti felület előkészítéshez). Az adott tevékenységhez kapcsolódó biztonsági utasításokat tartsa be. Az alábbi biztonsági és használati utasítások be nem tartása áramütéshez, tűzhoz és/vagy súlyos sérüléshez vezethet.
- **Bizonyos fém, nehézfém, műanyag vagy egyéb anyagok, valamint bizonyos felületvédelmi rétegek csiszolása közben mérgező, vagy egészségre káros porok és anyagok szabadulhatnak fel.** Az ilyen por belégzése károsíthatja a gépet kezelő, vagy a közelben tartózkodók egészségét! Ilyen anyagok megmunkálása során viseljen megfelelően zárt védőruhát és használjon porszűrő maszkot vagy

arcvédő pajzsot. Az adott anyaggal szemben védő egyéni védőfelszerelésekről munkavédelmi szaküzletben adnak pontos tájékoztatást. Hagyományos és nem veszélyes anyagok megmunkálása közben használjon P2-es szűrési osztályba sorolt porszűrő maszkot. Ha lehetséges, akkor a munkát olyan helyen végezze, ahol a keletkezett port elszívó berendezés hatékony módon el tudja szívni.



- **Amennyiben célszerű, viseljen védőszemüveget, zajtompító fülvédőt, védőkesztyűt vagy munkakötényt, amely távol tartja a csiszolószerszám- és anyagrészeket.**

A munka jellegétől függően használjon arcvédő maszkot vagy védőszemüveget. A szemvédőnek biztonsággal kell védeni a szemet a megmunkálás közben keletkező szemcsékkel szemben. Ha hosszú ideig ki van téve erős zaj hatásának, akkor elveszítheti a hallását.



- **Ügyeljen arra, hogy a többi személy biztonságos távolságban legyen az Ön munkaterületétől. A közelben tartózkodók is viseljenek egyéni védőfelszereléseket.**

A munkadarab letört részei vagy a szét tört betétszerszámok kirepülhetnek, és a közvetlen munkaterületen kívül is személyi sérülést okozhatnak.

- **Ne álljon a tárcsa forgási síkjába, és ügyeljen arra, hogy ebben a síkban senki se tartózkodjon.** Amennyiben a tárcsa véletlenül leblokkol, akkor a gép visszarúgása a vágási síkban történik.

- **Amennyiben a munkadarab saját súlya nem elegendő a stabil megfogáshoz, akkor a munkadarabot rögzítse vagy fogja be satuba.**

A munkadarabot csiszolás közben kézben tartani vagy lábra helyezni tilos. A munkadarab biztos megfogásához használjon satut vagy asztalos szorítókat. Munka közben a gépet két kézzel fogja. A nagy lapok a saját súlyuk hatására meghajolnak (meggörbülnek), ezért

a vágás előtt azokat megfelelő módon támassza alá és fogja be. A nagyobb lapokat és lemezeket a megmunkálási élék és szélek mellett, lehetőleg két oldalról kell megtámasztani és rögzíteni.

- **A befogott korong átmérője nem lehet nagyobb a maximálisan megengedett átmérőnél.**

Ne használjon nagyobb elektromos kéziszerszámokhoz tartozó, elhasznált csiszoló szerszámokat. A nagyobb elektromos gépekhez készült csiszoló szerszámok nincsenek a kisebb elektromos gépek magasabb fordulatszámához méretezve, ezért használat közben széttörhetnek.

- **Ne használjon sérült vagy erősen kopott betétszerszámokat.**

Vizsgálja meg minden egyes használat előtt a betétszerszámokat: ellenőrizze, nem pattogzott-e le és nem repedt-e meg a betétszerszám, nincs-e eltörve, megrepedve, vagy nagy mértékben elhasználódva. A rögzítő anya és alátét nem lehet sérült, azon nem lehetnek jelentős kopások vagy deformációk. A drótkéfén nem lehetnek lelazult vagy szabadon lógó drótok. Ha az elektromos kéziszerszám vagy a betétszerszám leesett, vizsgálja meg, hogy nem sérült-e meg. Csak sérülésmentes betétszerszámokat használjon.

Miután ellenőrizte, majd behelyezte a készülékbe a betétszerszámot, tartózkodjon a forgó betétszerszám síkján kívül és járassa egy perccig az elektromos kéziszerszámot a legnagyobb fordulatszámon. Ha a szerszám nem törik szét, akkor azt nyugodtan használhatja a munkához.

- **A betétszerszámok külső átmérője és vastagsága nem lehet nagyobb, mint a műszaki adatok között megadott érték.** A hibásan méretezett betétszerszámokat nem lehet megfelelően eltakarni vagy irányítani.

- **A betétszerszám megengedett fordulatszámának legalább akkorának kell lennie, mint az elektromos kéziszerszámon megadott legnagyobb fordulatszám.** A megengedettnél gyorsabban forgó betétszerszámok széttörhetnek és szétrepülhetnek.

- **A gépbe csak az orsómenetnek megfelelő menettel rendelkező egyéb betétszerszámot szabad befogni. Eltérő menettel rendelkező betétszerszám nem rögzíthető a gép orsójára (például adapter segítségével).**

Az olyan betétszerszámok és tartozékok, amelyek nem illenek az elektromos kéziszerszám orsójára, egyenlőtlenül forognak, erősen berezegnek, és a gép feletti uralom elvesztéshez vezethetnek.

• A polírozóba csak az adott géphez megfelelő korongokat szabad befogni.

A tartozék felszerelhetősége még nem jelenti azt, hogy az biztonságosan üzemeltethető a gépen.

• A polírozó gép száraz megmunkálásokhoz használható.

A polírozó munkákhoz hűtőfolyadékot használni tilos. A gépbe került hűtőfolyadék áramütést okozhat.

• Amikor a polírozót az elektromos hálózathoz csatlakoztatja, a működtető kapcsolóhoz ne érjen hozzá (a kapcsoló legyen kikapcsolva).

A VISSZARÚGÁS, ÉS AZ EHÉZ KAPCSOLÓDÓ FIGYELMEZTETÉSEK

A visszarúgás a beékelődő vagy leblokkoló forgó betétszerszám, például csiszolótárcsa, csiszolótányér, drótkefe vagy más szerszám hirtelen reakciója. A beékelődés vagy leblokkolás a forgó betétszerszám hirtelen leállításához vezet. Ez az irányítatlan elektromos kéziszerszámot a betétszerszámnak a leblokkolási ponton fennálló forgási irányával szembeni irányban felgyorsítja.

Ha egy csiszolótárcsa beékelődik vagy leblokkol a megmunkálásra kerülő munkadarabban, a csiszolótárcsának a munkadarabba bemező éle leáll, aminek következtében a csiszolókorong kiugorhat vagy egy visszarúgást okozhat. A csiszolótárcsa ekkor a tárcsának a leblokkolási pontban fennálló forgásiirányától függően a kezelő személy felé, vagy attól távolodva mozog. A beszorulás a tárcsa elrepedését is okozhatja.

A visszarúgás az elektromos kéziszerszám hibás és/vagy helytelen használatának következménye. Ezt az alábbiakban felsorolt megfelelő óvatossági intézkedésekkel meg lehet megelőzni:

a) Munka közben álljon stabilan a lábán és a polírozót két kézzel erősen fogja meg. Csak így tud uralkodni a beékelődés vagy leblokkolás miatt keletkező ellenérők felett.

A polírozót ne használja a kiegészítő fogantyú nélkül! A kezelő személy megfelelő óvatossági intézkedésekkel uralkodni tud a visszarúgási és reakcióerők felett.

b) A kezét tartsa biztonságos távolságban a forgó betétszerszámtól.

Amennyiben a szerszám véletlenül beszorul a munkadarabba, akkor a gép a visszarúgás következtében sérülést okozhat.

c) Kerülje el a testével azt a tartományt, ahová egy visszarúgás az elektromos kéziszerszámot mozgatja.

A visszarúgás az elektromos kéziszerszámot a csiszolótárcsának a leblokkolási pontban fennálló forgásiirányával ellentétes irányba hajtja.

d) A sarkok és élek közelében különösen óvatosan dolgozzon.

Előzze meg, hogy a betétszerszám lepatтанjon a munkadarabról, vagy beékelődjön a munkadarabba. A forgó betétszerszám a sarkoknál és éleknél, valamint lepatтанás esetén könnyen beékelődik. Ez a készülék feletti uralom elvesztéséhez, vagy visszarúgáshoz vezet.

e) A gépbe ne fogjon be fűrésztárcsákat vagy fogazott tárcsákat.

Ezek a tárcsák visszarúgást idézhetnek elő a megmunkálás során.

• Ügyeljen arra, hogy a fém és egyéb munkadarabok megmunkálása során keletkező szikrák és elrepülő forgácsok ne okozzanak személyi sérülést vagy tüzet (gyúlékony anyagok begyűjtásával).

A fém munkadarabok megmunkálása során keletkező szikrák hőmérséklete és sebessége nagy, azok sérülést okozhatnak a környezetben lévő anyagokban (még az üvegben is)! Az elszállt szikra a munka befejezését követően is tüzet okozhat - biztosítsa a munkahely felügyeletét a munka után is. A csiszológépet robbanásveszélyes környezetben ne használja.

• A kapcsoló lekapcsolása után a tárcsa még egy rövid ideig forog!

A tárcsát nem szabad kézzel lefékezni! A csiszológépet csak akkor tegye le, ha a tárcsa már teljesen lefékeződött.

• A hálózati vezeték tartsa távol a megmunkálás helyétől, nehogy véletlenül azt elvágja vagy azon sérülést okozzon. a forgó tárcsával.

Ha elveszíti az uralmát az elektromos kéziszerszám felett, az átvághatja, vagy bekaphatja a hálózati csatlakozó kábelt, és az Ön keze vagy karja is a forgó betétszerszámmal érhet.

• Az elektromechanikus kéziszerszámot csak a szigetelt fogantyúfelületeknél fogja meg, mert a csiszoló a készülék saját hálózati vezetékét is átvághatja.

Ha a betétszerszám elvágja a feszültség alatt álló vezeték, akkor a kéziszerszám nem szigetelt fém részei szintén feszültség alá kerülnek, ami áramütést okozhat.

• Amíg a szerszám forgása teljesen le nem áll, a polírozót ne helyezze le.

A forgásban lévő betétszerszám megérintheti a támasztó felületet, ami a gép megdobását eredményezheti.

• Ne járassa és ne kapcsolja be a polírozót, miközben azt a kezében tartja.

A forgó betétszerszám elkaphatja a ruháját, és a gép a teste felé mozdul el.

• Előzze meg a polírozó túlterhelését. Munka közben gyakran tartson szünetet.

• Amennyiben a gépet nem használja, a hálózati vezeték húzza ki az aljzathoz.

• Ha a polírozó áramkimaradás miatt kapcsol le, akkor a működtető kapcsolót kapcsolja le (tolja „0” állásba), és a hálózati vezeték húzza ki az aljzathoz.

• Munka közben figyeljen a polírozó megfelelő és akadálymentes működésére.

Ha abból furcsa hang hallatszik vagy a polírozó nem működik folyamatosan, akkor a kéziszerszámot azonnal kapcsolja le és állapítsa meg a hiba okát. Ha a problémát nem tudja megszüntetni (a gép megbontása nélkül), akkor forduljon az Extol® márkaszervizhez (vagy a gép eladójához). A szervizek jegyzékét a használati útmutató elején feltüntetett honlapunkon találja meg.

• A nagyobb középfuratú tárcsákat ne próbálja meg közdarabok vagy gyűrűk segítségével a gépre felerősíteni.

• Poros környezetben a készülék szellőzőnyílásait tartsa tisztán.

Az eltömődött szellőzőnyílások meggátolják a motor hűtését, ami a motor túlmelegedését okozhatja. A fém szemcsék és por a készülékbe kerülve áramütést vagy rövidzárlatot okozhatnak.

• A polírozót/csiszolót robbanásveszélyes környe-

zetben, vagy gyúlékony anyagok közelében használni tilos. A szikrák robbanást vagy tüzet okozhatnak.

• Ne használjon olyan betétszerszámokat, amelyek alkalmazásához folyékony hűtőanyagra van szükség.

Víz, vagy más hűtőfolyadék használata balesethez vagy akár halálos áramütéshez is vezethet.

BIZTONSÁGI UTASÍTÁSOK CSISZOLÁSOKHOZ

• Csak a gyártó által ajánlott tárcsátípusokat, és az adott tárcsátípushoz kifejlesztett védőburkolatot használja a csiszológépen.

Amennyiben olyan tárcsát szerel fel a kéziszerszámmal, amelynek a használatára a gép nem alkalmas, a géphez tartozó védőburkolatok nem nyújtanak kellő védelmet, az ilyen tárcsák alkalmazása veszélyes lehet.

• Csak hibátlan, az alkalmazott tárcsának megfelelő méretű és alakú karimás alátétet használjon.

A megfelelő karimás alátét megtámasztja a tárcsát, és csökkenti a tárcsa eltörésének (megrepedésének) a veszélyét. A vágótárcsák és a csiszolótárcsák belső támasztó peremei eltérhetnek egymástól.

• A tárcsákat csak az azok számára javasolt célokra szabad használni.

A csiszolókorongokat vágáshoz használni tilos. Vegye figyelembe a korongok maximálisan megengedett fordulatszámát is.

• Ne használjon nagyobb elektromos kéziszerszámokhoz tartozó, elhasználdott csiszoló szerszámokat.

A nagyobb elektromos gépekhez készült csiszoló szerszámok nincsenek a kisebb elektromos gépek magasabb fordulatszámához méretezve, ezért használat közben széttörhetnek.

BIZTONSÁGI UTASÍTÁSOK CSISZOLÓPAPIROS SÍKCSISZOLÁSHOZ

- Ne használjon túl nagy méretű csiszolópapírokat a tányéron. A csiszolópapír kiválasztásához vegye figyelembe a gyártó előírásait. Nagyméretű vagy nem szimmetrikus csiszolópapír felerősítése esetén a gép felett elvesztheti az uralmát, aminek sérülés és baleset lehet a következménye.
- A csiszolópapírt tartó tányér maximálisan megengedett fordulatszáma legalább a gép legnagyobb fordulatszámával legyen egyenlő, ellenkező esetben a tányér szétrobbanhat!

BIZTONSÁGI UTASÍTÁSOK POLÍROZÁSHOZ

- A polírozó korongon/sapkán nem lehet semmilyen laza vagy szabadon lógó rész vagy anyag sem (pl. rögzítő zsinór). Ezeket vagy rögzíteni kell a sapka alatt, vagy le kell vágni. A forgó és kilógó anyagok (pl. zsinór) feltekeredhetnek a gépkezelő ujjára vagy a munkadarab kiálló részeire.

KIEGÉSZÍTŐ BIZTONSÁGI UTASÍTÁSOK

- **A polírozót ne használja a rendeltetésétől eltérő célokra. A gépet más jellegű használathoz átalakítani tilos.**
- **Amennyiben a polírozó vagy valamelyik működető eleme rosszul működik vagy meghibásodott:**
akkor a készüléket ne kapcsolja be. A készüléket vigye vissza az eladó üzletbe, ahol a javítást Extol® márkaszervízben rendelik meg.

VIII. Általános biztonsági előírások az elektromos kéziszerszámokhoz



FIGYELMEZTETÉS!

A jelen kéziszerszámhoz mellékelt használati útmutatót, biztonsági előírásokat és egyéb utasításokat olvassa el. Az alábbi biztonsági és használati utasítások be nem tartása áramütéshez, tűzhoz és/vagy súlyos személyi sérüléshez vezethet.

A használati útmutatót és az egyéb előírásokat őrizze meg, hogy később is el tudja olvasni.

A következő figyelmeztető utasításokban szereplő „elektromos kéziszerszám” kifejezés alatt hálózati vezetéken keresztül az elektromos hálózatról, vagy akkumulátorról táplált (elektromos hálózattól független) elektromos kéziszerszámot kell érteni.

1) BIZTONSÁGOS MUNKAKÖRNYEZET

- A munkahelyet tartsa tisztán és biztosítsa a megfelelő világítást.** A rendetlen és rosszul megvilágított munkahely baleset forrása lehet.
- Az elektromos kéziszerszámmal ne dolgozon robbanásveszélyes helyen (gyúlékony folyadékok és gázok közelében, vagy poros levegőjű helyen).** Az elektromos szerszámban keletkező szikrák a port vagy a robbanásveszélyes anyagokat berobbanthatják.
- Az elektromos kéziszerszám használata közben a gyerekeket és az illetéktelen személyeket tartsa távol a munkahelytől.** Ha megzavarják a munkájában, akkor elvesztheti az uralmát az elektromos kéziszerszám felett.

2) ELEKTROMOS BIZTONSÁG

- A csatlakozódugót csak a dugónak megfelelő hálózati aljzathoz csatlakoztassa. A csatlakozódugót átalakítani tilos. A földelés csatlakozódugót csak közvetlenül a földeléses aljzathoz szabad csatlakoztatni (elágazó használata tilos).** Az áramütések elkerülése érdekében csak sértetlen csatlakozódugóval, és a dugónak megfelelő aljzatról üzemeltesse a kéziszerszámot.
- Ügyeljen arra, hogy a teste ne érjen hozzá**

földelt tárgyakhoz (fűtécscövekhez, radiátorhoz, tűzhelyhez, hűtőszekrényhez stb.).

Amennyiben a teste le van földelve, nagyobb az áramütés kockázata.

- Az elektromos kéziszerszámot ne tegye ki eső vagy nedvesség hatásának.** Az elektromos kéziszerszámba kerülő víz növeli az áramütés kockázatát.
 - A hálózati vezetéket csak a rendeltetésének megfelelő célokra használja. Az elektromos kéziszerszámot ne húzza és ne szállítsa a hálózati vezetéknel megfogva. A hálózati csatlakozódugót tilos a vezetéknel fogva kihúzni a fali aljzathoz, ehhez a művelethez a csatlakozódugót fogja meg. A hálózati vezetéket tartsa kellő távolságra a forró alkatrészekről, olajos tárgyaktól és éles sarkoktól, valamint a gép mozgó részeitől.** A sérült vagy összetekeredett hálózati vezeték balesetet okozhat.
 - A szabadban végzett munkákhoz csak hibátlan, és szabadban való munkákra alkalmas hosszabbítót használjon az elektromos kéziszerszámhoz. A szabadtéri használatra készült hosszabbító alkalmazásával csökkentheti az áramütés kockázatát.**
 - Amennyiben az elektromos kéziszerszámot nedves, vizes helyen használja, akkor azt áram-védőkapcsolóval (RCD) védett hálózati aljzathoz csatlakoztassa. Az áram-védőkapcsoló (RCD) használata csökkenti az áramütés kockázatát.** Az áram-védőkapcsoló (RCD) kifejezéssel azonos jelentésű a „hibaáram védőkapcsoló (GFCl)” vagy a „földzárlat megszakító (ELCB)” is.
- Használjon egyéni védőeszközöket. Munka közben mindig viseljen védőszemüveget.** Az elektromos kéziszerszám jellegétől függő munkavédelmi eszközök (például légszűrő maszk, csúszásgátló védőcipő, fejtvédő sisak, fülvédő stb.) előírászerű használatával csökkentheti a baleseti kockázatokat.
 - Előzze meg a véletlen gépindításokat. Az elektromos kéziszerszám mozgatása és szállítása során a hálózati vezetéket húzza ki az aljzathoz, az ujját pedig vegye le a főkapcsolóról. Ez érvényes arra az esetre is, ha a kéziszerszám akkumulátort szerel be. Ha az elektromos kéziszerszám mozgatásakor az ujj a főkapcsolón marad, akkor a gép véletlenül elindulhat, aminek súlyos sérülés lehet a következménye.**
 - Az elektromos kéziszerszám bekapcsolása előtt távolítsa el a beállításhoz szükséges szerszámokat és kulcsokat. A forgó géprészben maradt kulcs vagy más tárgy súlyos balesetet okozhat.**
 - Csak biztonságosan elérhető távolságban dolgozzon a géppel. Munka közben álljon stabilan és biztonságosan a lábán. Így bármilyen körülmények között megőrizheti uralmát a gép felett.**
 - Viseljen megfelelő munkaruhát. Forgó gépek használata esetén ékszereket, laza ruhát viselni tilos. Ügyeljen arra, hogy a haja, a ruhája, vagy a kesztyűje ne kerülhessen a forgó alkatrészek közelébe. A laza ruhát, a lógó ékszereket, vagy a hosszú hajat a gép forgó alkatrészei elkapathatják.**
 - Amennyiben a géphez lehet forgácsgyűjtőt, vagy por- és forgácselszívót csatlakoztatni, akkor ezt megfelelően csatlakoztassa az elektromos kéziszerszámhoz. Az elszívó és forgácsgyűjtő alkalmazásával védekezhet a por okozta kockázatokkal szemben.**
 - A készülék gyakori használata nem jelenti azt, hogy elhanyagolhatja a biztonságos használat előírásait, a rutinszerű és figyelmetlen munka súlyos balesetek előidézője lehet. A figyelmetlenség egy pillanat alatt is okozhat súlyos balesetet.**

4) AZ ELEKTROMOS KÉZISZERSZÁM HASZNÁLATA ÉS KARBANTARTÁSA

- a) Az elektromos kéziszerszámot ne terhelje túl. A munka jellegének megfelelő elektromos kéziszerszámot használjon. A megfelelően kiválasztott elektromos kéziszerszám biztosítja a rendeltetésének megfelelő biztonságot és hatékonyságot.
- b) A meghibásodott főkapcsolójú elektromos kéziszerszámot ne használja. A hibás főkapcsolóval rendelkező elektromos kéziszerszám használata veszélyes, a készüléket meg kell javítani.
- c) Beállítás, tartozékcsere, karbantartás, vagy a kéziszerszám lehelyezése előtt az elektromos kéziszerszám csatlakozódugóját húzza ki a fali aljzatból (illetve vegye ki az akkumulátort, ha az kivehető). Ezzel megakadályozhatja a véletlen gépindítást az ilyen jellegű munkák végrehajtása közben.
- d) A használaton kívüli elektromos kéziszerszámot gyerekektől, valamint a használati utasítást nem ismerő személyektől elzárva tárolja, és ezeknek ne engedje a kéziszerszám használatát sem. Az elektromos kéziszerszám hozzá nem értő kezekben veszélyes lehet.
- e) Az elektromos kéziszerszámot és tartozékait karban kell tartani. Az elektromos kéziszerszámot, a működtető és mozgó részeit, a burkolatokat és a védelmi elemeket a használatba vétel előtt ellenőrizze le. Sérült, repedt, vagy rosszul beállított és a szabályszerű működést zavaró hibákkal rendelkező kéziszerszámmal dolgozni tilos. A sérült és hibás kéziszerszámot az újbóli használatba vétele előtt javítsa meg. A karbantartások elmulasztása és elhanyagolása balesetet okozhat.
- f) Tartsa tisztán és éles állapotban a vágószerszámokat. A megfelelően karbantartott és élezett vágószerszámokkal jobb a megmunkálás hatékonysága, és kisebb a kockázata a vágószerszám leblokkolásának.
- g) Az elektromos kéziszerszámot, a tartozékokat és vágószerszámokat csak a használati utasítás előírásai szerint, valamint a ren-

deltetésének megfelelő módon, továbbá az adott munkakörülményeket és a munka típusát is figyelembe véve használja. A rendeltetéstől eltérő géphasználat veszélyes és váratlan helyzeteket hozhat létre.

- h) A kéziszerszám fogantyúit és markolatait tartsa tiszta, száraz, zsír- és olajmentes állapotban. Ha a kéziszerszámot nem tudja biztonságosan és csúszásmentesen fogni, akkor váratlan helyzetekben elveszítheti az uralmát a gép felett.

5) SZERVIZ

- a) Az elektromos kéziszerszám javítását bízva márka- vagy szakszervizre, a készülék javításához csak eredeti alkatrészeket szabad felhasználni. Csak így biztosítható az elektromos kéziszerszám biztonságának az eredeti módon való helyreállítása.

IX. Címkék és piktogramok



	A használatba vétel előtt olvassa el a használati utasítást.
	A termék megfelel az EU előírásainak.
	A II. védelmi osztály (kettős szigetelés) jele.
	A használat során viseljen védőszemüveget és fülvédőt.
	Elektromos hulladék jele. A készüléket háztartási hulladékok közé kidobni tilos! A készüléket adja le újrahasznosításra.
Gyártási szám	Az év és hónap adatot a termék sorszáma követi.

4. táblázat

X. Tisztítás és karbantartás

FIGYELMEZTETÉS!

A gépen végzett bármilyen munka megkezdése előtt a hálózati vezetéket húzza ki az aljzatból.

- A gépet és a szellőző nyílásait tartsa tisztán. Az eltömődött szellőző nyílások meggátolják a motor hűtését, ami a motor túlmelegedését okozhatja.
- A gépet enyhén benedvesített ruhával törölje meg, ügyeljen arra, hogy víz ne kerüljön a gépbe. Oldószerek vagy agresszív tisztítószerkeket ne használjon a tisztításhoz. Sérülést okozhatnak a műanyag felületeken.
- A tárcsán található tépőzárat tisztítsa meg (pl. porszívóval).

A SZÉNKEFÉK KOPÁSÁNAK AZ ELLENŐRZÉSE / SZÉNKEFÉK CSERÉJE

- Ha a készülék használata során a gépben szikrázást lát, illetve az orsó forgása nem egyenletes, akkor a gépet vigye Extol® márkaszervizbe, ahol ellenőrzik és szükség szerint kicserélik a szénkeféket. A szénkefék ellenőrzését és cseréjét kizárólag csak Extol® márkaszerviz végezheti el. A szervizek jegyzékét a honlapunkon találja meg (lásd az útmutató elején). A cseréhez eredeti szénkefét kell felhasználni.

VÁSÁROLHATÓ PÓTALKATRÉSZEK

Pótalkatrész	Rendelési szám
Menesztő tárcsa, tépőzárral	8892510A
Szénkefe, 2 db	8892510C

5. táblázat

XI. Tárolás

- A megtisztított gépet és betétszerszámokat lehetőleg az eredeti csomagolásukban, gyerekektől elzárt és száraz helyen tárolja. A készüléket és tartozékait óvja sugárzó hőtől, közvetlen napsütéstől és nedvességtől.

XII. Hulladék megsemmisítés

- A csomagolást az anyagának megfelelő hulladékgyűjtő konténerbe dobja ki.
- A termék elektromos és elektronikus alkatrészeket, valamint veszélyes hulladéknak számító anyagokat tartalmaz. Az elektromos és elektronikus hulladékokról szóló 2012/19/EU európai irányelv, valamint az idevonatkozó nemzeti törvények szerint az ilyen hulladékot alapanyagokra szelektálva szét kell bontani, és a környezetet nem károsító módon újra kell hasznosítani. A szelektált hulladékok gyűjtőhelyeiről a polgármesteri hivatalban kaphat további információkat.



XIII. Garancia és garanciális feltételek

GARANCIÁLIS IDŐ

A mindenkori érvényes, vonatkozó jogszabályok, törvények rendelkezéseivel összhangban a Madal Bal Kft. az Ön által megvásárolt termékre a jótállási jegyen feltüntetett garanciaidőt ad. A termék javítását a Madal Bal Kft.-vel szerződéses kapcsolatban álló szakszerviz a garanciális időszakban díjmentesen végzi el.

GARANCIÁLIS IDŐ ALATTI ÉS GARANCIÁLIS IDŐ UTÁNI SZERVIZELÉS

A termékek javítását végző szakszervizek címe, a javítás ügymenetével kapcsolatos információk a www.madalbal.hu weboldalon találhatóak meg, illetve a szakszervizek felsorolása a termék vásárlásának helyén is beszerezhető. Tanácsadással a (1)-297-1277 ügyfélszolgálati telefonszámon állunk ügyfeleink rendelkezésére.

EU Megfelelőségi nyilatkozat

A nyilatkozat tárgya, modell vagy típus, termékazonosító:

Extol® Premium 8892510;
Orbitális polírozó 600 W; 150 mm

A gyártó: Madal Bal a.s. • Bartošova 40/3, CZ-760 01 Zlín • Cégszám: 49433717

kijelenti,
hogy a fent megnevezett termék megfelel az Európai Unió harmonizáló rendeletek és irányelvek előírásainak:
2006/42/EK; 2011/65/EU; 2014/30/EU.
A jelen nyilatkozat kiadásáért kizárólag a gyártó a felelős.

Harmonizáló szabványok és módosító mellékleteinek (ha ilyenek vannak), amelyeket a megfelelőség nyilatkozat kiállításához felhasználtunk, és amelyek alapján a megfelelőségi nyilatkozatot kiállítottuk:

EN 62841-1:2015, EN 62841-2-4:2014 (2006/42/EK)
EN 55014-1:2006 2020. 4.28-ig/ ezt követően EN 55014-1:2017; EN 55014-2:2015;
EN 61000-3-2:2014; EN 61000-3-3:2013 (2014/30/EU)
50581:2012 (2011/65/EU)

A műszaki dokumentáció 2006/42/EK szerinti összeállításáért Martin Šenkýř felel.
A műszaki dokumentáció (a 2006/42/EK szerint), a Madal Bal, a.s. társaság székhelyén áll rendelkezésre.

Az EU megfelelőségi nyilatkozat kiadásának a helye és dátuma: Zlín, 2019. 4. 5.

A Madal Bal, a.s. nevében:

Martin Šenkýř
igazgatótanácsi tag

Übersicht von erhältlichen Schaumtellern mit ihrem Verwendungszweck je nach angewandeter Paste (sind nicht Bestandteil der Lieferung)



Best.-Nr.	Verwendungszweck
 8803548	Schaumpolierteller, der speziell zum Retuschieren von tieferen Kratzern, Überlackierungen, größeren Lackschäden, Spuren von Schleifpapieren P1200/1500, zum Abschleifen der Mikroschicht vom ausgewitterten Lack, Behandlung von Korrosionsstellen u. ä. entworfen wurde. Er wird im mehrstufigen Polierprozess in Verbindung mit der groben Korrektionspaste angewendet, die Schleifmittel enthält. Hohe Qualität und lange Lebensdauer.
 8803546	Schaumpolierteller, speziell für Reparaturen von Fahrzeuglacken mit mittlerem Beschädigungsgrad entworfen. Er dient auch zur Entfernung von Spuren von Schleifpapieren P1500/2000, Überlackierungen, Teerschichten auf Fahrzeuglacken u. ä. Er wird im mehrstufigen Polierprozess in Verbindung mit der groben Korrektionspaste oder einer Schleifmittel enthaltenden Reinigungsemulsion eingesetzt. Hohe Qualität und lange Lebensdauer.
 8803544	Der universelle und für mehrere Zwecke einsetzbare Schaumpolierteller ist sowohl zum einstufigen Polieren bestimmt, um den finalen Glanz zu erreichen, als auch zum mehrstufigen Polieren, das die Anwendung einer Korrektionspaste oder Emulsion mit mittleren Korrektionsauswirkungen umfasst, um leichte Fahrzeuglackschäden zu retuschieren.
 8803542	Mehrzweck-Schaumpolierteller zum Hochglanzpolieren. Bei der Verwendung mit Poliepasten ohne Schleifwirkung kann man ihn zur Entfernung von sehr feinen und flachen Kratzern (sog. „Swirl Marks“), Hologrammen und auch zum Nachreinigen vom Fahrzeuglack anwenden. Er wird auch zum Auftragen von Glasuren (glaze) verwendet. Zusammen mit der Finish-Paste wird er zum Erreichen von glatten Oberflächen ohne Spuren verwendet.
 8803541	Sehr weicher Finish-Polierteller zum endgültigen Schleifen bis zu einem hohen Glanz und auch zum Auftragen von Flüssigwachs und Konservierungsmitteln. Zusammen mit der Anti-Hologramm-Emulsion wird er zur Entfernung von Hologrammen nach dem Polieren verwendet.
Die Schaumteller passen sich sehr einfach der Form der polierten Oberfläche an und es lässt sich mit ihnen hervorragend arbeiten.	

Tabelle 1

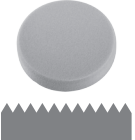
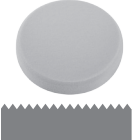
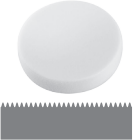

Abb. 1

POLIERSCHEIBE LAMM

- Zum Trockenpolieren kann die Polierscheibe Lamm Extol® Craft 10626 mit Ø 150 mm mit Klettbefestigung angewendet werden.

Einleitung

Sehr geehrter Kunde,

wir bedanken uns für Ihr Vertrauen, dass Sie der Marke Extol® durch den Kauf dieses Produktes geschenkt haben. Das Produkt wurde Zuverlässigkeits-, Sicherheits- und Qualitätstests unterzogen, die durch Normen und Vorschriften der Europäischen Gemeinschaft vorgeschrieben werden.

Im Falle von jeglichen Fragen wenden Sie sich bitte an unseren Kunden- und Beratungsservice:

www.extol.eu **servis@madalbal.cz**

Hersteller: Madal Bal a. s., Průmyslová zóna Příluky 244, 76001 Zlín, Tschechische Republik

Datum der Herausgabe: 5. 4. 2019

I. Charakteristik-Nutzungszweck

- Die Orbital-Poliermaschine Extol® Premium 8892510 ist vor allem zum Polieren, Konservierung und Behandlung von Fahrzeuglacken ohne Wasser und auch **zum Retuschieren von kleinen Fahrzeuglackfehlern** (z. B. Entfernung von tieferen Kratzern, Überlackierungen, Asphaltgespritzern von Fahrbahnen und Insektenresten, Abschleifen der Mikroschicht vom ausgewitterten Lack um den ursprünglichen Farbton wieder herzustellen, Verschleifen und Behandlung von Roststellen, Entfernung von mikrofeinen flachen Kratzern nach Fahrzeugwäsche, Hologrammen u. ä.) **unter Anwendung der dafür bestimmten Schaumteller und der jeweiligen Paste/Emulsion mit Schleifwirkungen und Polierpasten (Autokosmetik) bestimmt.** Die Übersicht der Schaumteller mit ihrem Verwendungszweck ist oben in der Tabelle 1 und ihr Anwendungsprinzip auf dem nachstehenden Bild 2 angeführt.

ANWENDBARKEIT VON SCHAUMTELLERN IN BEZUG AUF SCHLEIFWIRKUNGEN VON PASTEN, EMULSIONEN UND POLIERMITTELN (AUTOKOSMETIK) ZUR ENTFERNUNG VON FAHRZEUGLACKSCHÄDEN



Abb. 2

ANWENDUNGSBEISPIELE VOM POLIERMITTEL ZUM RETUSCHIEREN VON GERINGFÜGIGEN FAHRZEUGLACKSCHÄDEN

- Retuschieren von tieferen Kratzern (sog. „random deep scratches“ „RDS“)

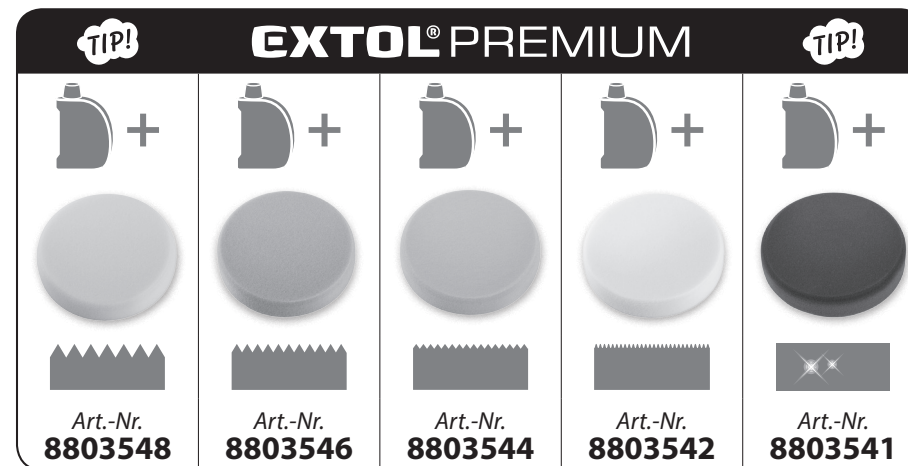

Abb. 3

- Retuschieren von feinen, flachen Kratzern (sog. „swirl marks“)

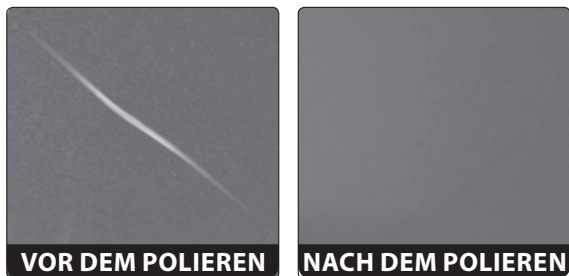

Abb. 4

- Retuschieren von Hologrammen und ähnlichen optischen Effekten

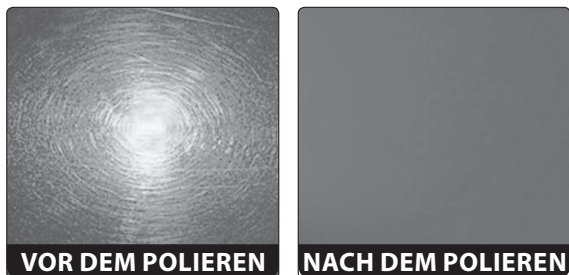

Abb. 5

- Die Poliermaschine kann ebenfalls zum Polieren von Fußböden, verchromten Oberflächen und sonstigen größeren Flächen unter Anwendung der jeweiligen Schleifpaste und auch zum finalen Verschleifen der Oberfläche unter Anwendung vom Schleifpapier mit einer sehr feinen Körnung (über >1200) vor dem Auftragen der Oberflächenbehandlung (z. B. Farbe, Lack) verwendet werden. Die Poliermaschine ist nicht zum Abschleifen von Oberflächenbehandlungen unter

Anwendung von Schleifpapieren mit einer größeren Körnung, z. B. zum Abschleifen von Farben oder Lacken, bestimmt.

- ➔ Die Poliermaschine ist mit einem Trägerteller mit Klettbefestigung ausgestattet, daher können auf dem Teller verschiedene Typen von Polierscheiben befestigt werden (z. B. Schaum-, Lammvliespolierscheiben u. ä.).

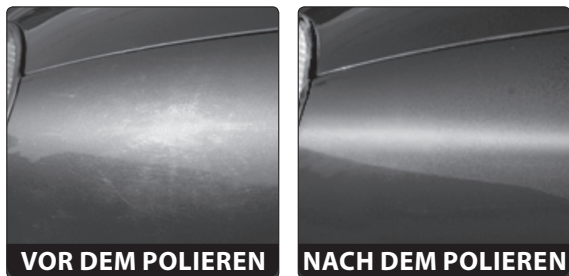
- ➔ Die Poliermaschine verfügt über eine orbitale Poliertellerbewegung, bei welcher der Teller neben der Rotationsbewegung auch regelmäßig seitlich in Form einer Ellipse mit einer großen Schwingungslänge von bis zu 8 mm oszilliert. Die orbitale Poliertellerbewegung ahmt somit kreisförmige Handbewegungen nach, was den größten Effekt vor allem zum Erreichen von einem hohen Glanz hat. Unter Belastung sinkt die Drehzahl und der Teller beginnt, elliptische seitliche Bewegungen auszuführen.
- ➔ Dank der orbitalen Bewegung des Tellers bei einer niedrigeren Drehzahl auf der polierten Oberfläche kommt es nicht zum Temperaturanstieg infolge einer Reibung, die das Anbacken der Poliermasse und Beschädigung der polierten Oberfläche verursachen könnte, wodurch sich diese Poliermaschine vor allem für Anfänger eignet, die mit dem Polieren noch nicht ausreichend Erfahrung haben. Poliermaschinen, die über keine Funktion der Orbitalbewegung vom Polierteller verfügen, arbeiten bei einer höheren Drehzahl, und somit kommt es bei der Verwendung von Schleifpasten zu einem größeren Materialabtrag, was bei einer unerfahrenen Nutzung den Fahrzeuglack beschädigen kann.



Abb. 6

- ➔ Ein Sanftanlauf der Drehzahl (soft start) ermöglicht das Zerreiben und Einarbeiten der Poliermasse mit dem Polierteller auf der behandelten Oberfläche, damit die Paste/Emulsion infolge der Fliehkraft nicht in die Umgebung gespritzt wird.
- ➔ Die feine Drehzahlregelung ermöglicht ihre optimale Einstellung zusammen mit den orbitalen

Bewegungen des Poliertellers in Bezug auf die Schleifwirkung der verwendeten Paste/Emulsion oder des Poliermittels, um das beste Ergebnis zu erreichen.

- ➔ Das elektronische System zur Erhaltung einer konstanten Leistung (Funktion constant power) stellt die gleiche Leistung der Poliermaschine auch bei einer niedrigen Drehzahl sicher und ermöglicht die Arbeit mit gleicher Effizienz, wie bei hohen Drehzahlen.
- ➔ Der obere Vordergriff in Form des Buchstabens „D“ oder der flache Vordergriff in Kombination mit dem Seitengriff erleichtern das Halten und machen die Arbeit in verschiedenen Lagen beim Polieren/Halten bequemer, z. B. beim Polieren von Fahrzeugseiten, Haube u. ä. - siehe Abb. 7 A, B; und Abb. 8 A, B.

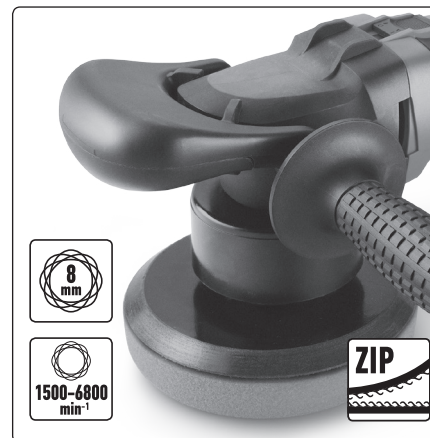

Abb. 7



Abb. 8

II. Technische Daten

Bestellnummer	8892510
Leistungsaufnahme	600 W
Drehzahl-orbitale Bewegung (es handelt sich nicht um reine Drehzahl)	1500-6800 min ⁻¹
Hub bei der orbitalen Tellerbewegung	8 mm
Anzahl Geschwindigkeitsstufen	1-6
Durchmess. des Trägertellers	150 mm
Max. verwendbarer Tellerdurchmesser	180 mm
Spindelgewinde zur Tellerbefestigung	24 G 3/16 7/32 (Whitworth)
Befestigungsart am Trägerteller	Klettverschluss
Spannung/Frequenz	220-240 V~50 Hz
Schutzart	IP20
Netzkabellänge	184 cm
Schutzklasse	II - Doppelisolierung
Schalldruckpegel; Unsicherheit K	80,0±3 dB(A)
Schallleistungspegel; Unsicherheit K	91,0±3 dB(A)
Vibrationswert am Hauptgriff; Unsicherheit K	a _h =2,3 m/s ² ; K=±1,5 m/s ²
Gewicht (ohne Kabel)	2,3 kg

Tabelle 2

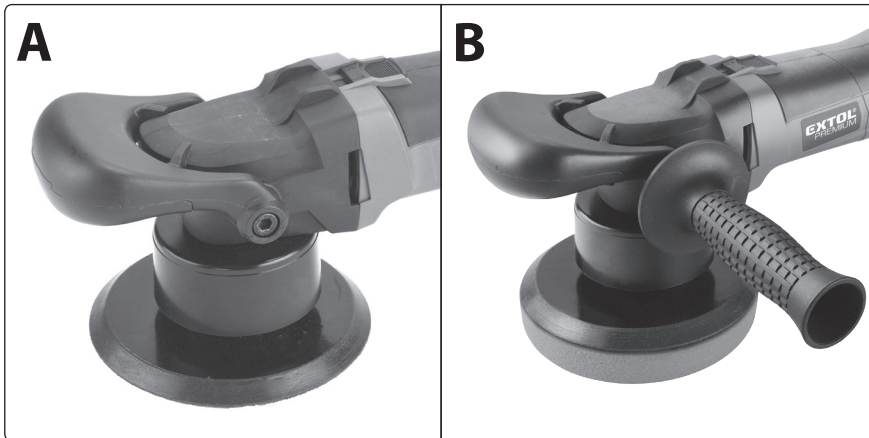
• Der deklarierte Gesamtvibrationswert und deklarierte Schallleistungswert wurde in Übereinstimmung mit der Standardprüfmethode ermittelt und darf zum Vergleich eines Werkzeugs mit einem anderen verwendet werden. Der deklarierte Gesamtvibrationswert und deklarierte Schallleistungswert dürfen auch zur vorläufigen Bestimmung der Exposition verwendet werden.

⚠️ WARNUNG

- Die Vibrations- und Lärmemissionen während des tatsächlichen Gebrauchs vom Werkzeug können sich von den deklarierten Werten in Abhängigkeit von der Art unterscheiden, wie das Werkzeug benutzt wird, vor allem welches Werkstück bearbeitet wird.
- Es sind Sicherheitsmessungen zum Schutz der bedienenden Person zu bestimmen, die auf der Bewertung der Exposition unter tatsächlichen Nutzungsbedingungen basieren (es ist mit allen Teilen vom Arbeitszyklus zu rechnen, wie Zeit, während der das Werkzeug stillsteht und wenn es leertläuft, ausgenommen der Startzeit).
- Der Schallleistungspegel überschreitet den Wert von 80 dB(A), daher benutzen Sie bei der Arbeit mit der Akku-Schere einen geeigneten zertifizierten Gehörschutz mit ausreichendem Schutzniveau.

III. Bestandteile und Bedienungselemente



Abb. 9

Abb. 9, Position-Beschreibung

- 1) Flacher Vordergriff (es kann der Griff in „D“-Form installiert werden)
- 2) Seitengriff
- 3) Betriebsschalter
- 4) Hauptgriff
- 5) Drehzahlregler
- 6) Netzkabel
- 7) Trägerteller

IV. Vor der Inbetriebnahme

⚠️ HINWEIS

- Vor dem Gebrauch lesen Sie die komplette Bedienungsanleitung und halten Sie diese in der Nähe des Gerätes, damit sich der Bediener mit ihr vertraut machen kann. Falls Sie das Produkt jemandem ausleihen oder verkaufen, legen Sie stets diese Gebrauchsanleitung bei. Verhindern Sie die Beschädigung dieser Gebrauchsanleitung. Der Hersteller trägt keine Verantwortung für Schäden infolge vom Gebrauch des Gerätes im Widerspruch zu dieser Bedienungsanleitung. Machen Sie sich vor dem Gebrauch des Geräts mit allen seinen Bedienungselementen und Bestandteilen und auch mit dem Ausschalten des Gerätes vertraut, um es im Falle einer gefährlichen Situation sofort ausschalten zu können. Kontrollieren Sie vor der Anwendung den festen Sitz sämtlicher Komponenten und auch ob irgendein Teil des Gerätes, wie z. B. die Sicherheits- und Schutzelemente nicht beschädigt oder falsch installiert ist, und prüfen Sie ebenfalls das Netzkabel, ob es keine beschädigte Isolierung aufweist. Als Beschädigung wird auch ein morsches Netzkabel betrachtet. Ein Gerät mit beschädigten Teilen darf nicht benutzt und muss in

einer autorisierten Werkstatt repariert werden - siehe Kapitel Instandhaltung und Service.

- Vor dem Zusammenbau oder Instandhaltung trennen Sie das Zuleitungskabel vom Stromnetz.

MONTAGE DER GRIFFE

A HINWEIS

- Aus Sicherheitsgründen und auch wegen einer besseren Handhabung der Poliermaschine befestigen Sie an ihr stets den zusätzlichen Vordergriff, wie auf der Abb. 7 oder Abb. 8 dargestellt. Der Seitengriff muss zu einer sicheren Arbeit mit der Poliermaschine nicht unbedingt installiert werden, sie erhöht jedoch den Komfort beim Polieren, z. B. an den Fahrzeugseiten.

➔ Die Bohrung vom Griff in „D“ Form legen Sie auf die Bohrungen in den Seiten der Poliermaschine und drehen Sie den Griff in einer bequeme Haltungslage, Abb. 7 A.

An der Seite kann anstelle der Schraube ein Seitengriff montiert werden, siehe Abb. 7 B. Falls dieser montiert ist, genügt es, dass die Schraube nur auf der gegenüberliegenden Seite angeschraubt wird.

Falls Sie den Seitengriff nicht montieren wollen, müssen die Schrauben auf beiden Seiten angeschraubt werden.

- ➔ Falls der flache Vordergriff installiert wird, setzen Sie die Griffbohrungen zuerst von unten auf die Bohrungen der Poliermaschine und dann rasten Sie den Griff im Vorderteil vom Poliermaschinengehäuse ein (dies erfordert ein gewisses Geschick). An der Seite kann der Seitengriff montiert werden, siehe Abb. 8 B. Falls der Seitengriff montiert ist, muss auf der gegenüberliegenden Seite nur eine Schraube eingeschraubt werden. Falls Sie den Seitengriff nicht montieren wollen, müssen die Schrauben auf beiden Seiten angeschraubt werden.



Abb. 10, Installation des flachen Vordergriffes

A HINWEIS

- Nach der Montage von Griffen ist zu kontrollieren, ob sie fest angezogen sind und ihre Position einem angenehmen und sicheren Halt der Poliermaschine entspricht.

DEMONTAGE DES FLACHEN VORDERGRIFFES

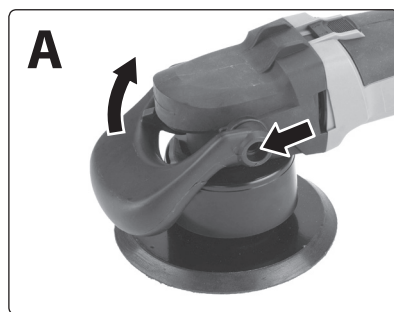
- Um den flachen Vordergriff von der Poliermaschine zu demontieren, schrauben Sie die Befestigungsschrauben des Griffs ab und schieben Sie einen geeigneten Schraubenzieher zwischen den Griff und das Poliermaschinengehäuse in der Nähe vom Griff und versuchen Sie, den Griff von der Befestigungsstelle am Gehäuse leicht abzuheben, damit der Griff aus der Verankerung herauspringt.

MONTAGE/AUSTAUSCH VOM TRÄGERTELLER

A HINWEIS

- Vor der Montage des Träger- oder Poliertellers ist zu prüfen, ob dieser nicht beschädigt ist, ob der Klettverschluss nicht verschlissen und ob das Gewinde in Ordnung ist. Im Falle einer Beschädigung oder vom Verschleiß muss der Teller für einen neuen ausgetauscht werden.

- ➔ Setzen Sie den Montageschlüssel auf die Spannmutter an der Poliermaschinenspindel auf und schrauben Sie in das Gewinde der Spannmutter den Trägerteller ein, indem Sie die Spannmutter gleichzeitig mit dem Schlüssel festhalten, und ziehen Sie den Teller fest mit der Hand an.

MONTAGE/AUSTAUSCH VOM POLIERTELLER/SCHLEIFPAPIER

A HINWEIS

- Bevor Sie den Polierteller/Schleifpapier befestigen, kontrollieren Sie, ob dieser nicht beschädigt ist (z. B. Fehler in seiner Ganzheit). Im Falle einer Beschädigung tauschen Sie ihn für einen neuen aus.
- Im Hinblick zum Charakter des polierten/geschliffenen Materials ist ein geeigneter Polierteller/Schleifpapier zu wählen.

- 1) **Im Bedarfsfall ist die Oberfläche vom Trägerteller mit Klettverschluss z. B. mit einem Staubsauger zu reinigen, damit der Klettverschluss nicht verschmutzt ist und gut am Polierteller haftet.**

Falls die Poliermaschine zum Schleifen mit einem Schleifpapier benutzt wurde, muss sie vor dem Polieren gründlich gereinigt werden, damit keine Schleifkörner auf die polierte Fläche fallen und diese nicht beschädigen.

- 2) **Legen Sie den Polierteller/Schleifpapier mit der Klettschicht auf den Trägerteller so, dass seine Mitte der Mittellage des Poliertellers entspricht.**
- 3) **Drücken Sie den Polierteller/Schleifpapier auf den Trägerteller mit der Hand, damit er gut am Klettverschluss des Trägertellers anhaftet.**

In der folgenden Tabelle ist eine Übersicht von Tätigkeiten mit der Drehzahlvorwahl angeführt.

Tätigkeit	Geschwindigkeitsstufe
Wachsen/Glasur	1-3/1500-3500 min ⁻¹
Polieren	3-5/ 3500-5800 min ⁻¹
Verwendung von Poliermassen mit Schleifmitteln	5-6/5800-6800 min ⁻¹
Verwendung von Schleifpapieren mit Körnung ≥ 1200	1-2/ 1500-2500 min ⁻¹

Tabelle 3

V. Einschalten/ Drehzahlregelung/ Ausschalten

- Vor dem Anschluss des Netzkabels an die Steckdose ist zu prüfen, dass der Netzspannungswert in der Steckdose dem Wert auf dem Typenschild des Gerätes entspricht. Das Gerät kann in dem Spannungsbereich von 220-240 V~50 Hz benutzt werden.

1. **Stellen Sie mit dem Regelrad die gewünschte Drehzahl im Hinblick auf die auszuübende Tätigkeit ein. Um die optimale Wirkung der verwendeten Paste, Emulsion oder Poliermasse zu erreichen, halten Sie sich an die Empfehlungen vom Hersteller der angewendeten Autokosmetik.**

Im Falle der Anwendung einer Reinigungs- oder Poliermasse kann vor der Inbetriebnahme der Poliermaschine die Polierpaste auf den Polierteller aufgetragen und diese bei einer niedrigen Drehzahl (Stufe 1-2) auf das Material angewendet und eingearbeitet werden.

2. **Schalten Sie die Poliermaschine durch Umschalten des Betriebsschalters in die Position „I“ ein.**

- ➔ Die Poliermaschine hat einen Sanftanlauf, damit die Polierpaste auf der Oberfläche verrieben wird und sie nicht in die Umgebung wegfliegt.

AUSSCHALTEN

- Zum Ausschalten schieben Sie den Betriebsschalter in die Position „0“.

VI. Arbeitsweise, Polieren, Retuschieren von Fahrzeuglackschäden

POLIEREN

- Beim Polieren richten Sie sich nach den Anweisungen auf dem Poliermittel. Benutzen Sie nur auf die zu behandelnde Oberfläche abgestimmte Poliermasse, die zur Verwendung ohne Wasser bestimmt ist. Diese Poliermasse ist zur Verwendung ohne Wasser bestimmt, sonst könnte Wasser in das Geräteinnere eindringen, wodurch Stromschlagverletzungen verursacht werden können.

ALLGEMEINE EMPFEHLUNGEN FÜR DIE ANWENDUNG DER POLIERMASCHINE:

- 1) **Sichern Sie den zu behandelnden Gegenstand ab, falls er nicht durch sein Eigengewicht ausreichend stabil ist.**
- 2) **Waschen Sie die Oberfläche vom behandelnden Gegenstand gründlich ab und entfernen Sie mechanische Verunreinigungen; am besten ist das Fahrzeug mit einem Hochdruckreiniger zu waschen.**

Der mechanische Schmutz auf der polierten Oberfläche könnte bei der Anwendung der Poliermaschine den Lack zerkratzen.
Mit unzureichend abgewaschenem Schlamm erreicht man keinen hohen Glanz.
- 3) **Trocknen Sie die polierte Oberfläche mit einem Tuch ab (richten Sie sich jedoch dabei nach den Anweisungen vom Hersteller der Poliermasse).**
- 4) **Tragen Sie die Poliermasse in einer angemessenen Menge auf eine etwas kleiner Fläche auf, als die Sie polieren wollen, ggf. kann sie auf den Polierteller vor Inbetriebnahme der Poliermaschine aufgetragen werden.**

⚠ HINWEIS:

- Tragen Sie die Poliermasse nicht auf heiße Oberflächen auf, z. B. auf die erhitzte Karosserie, und lassen Sie die Masse auch nicht auf der Oberfläche abtrocknen, sonst kann der behandelte Lack beschädigt werden. Setzen Sie die zu behandelnde Oberfläche keinem direkten Sonnenlicht und höheren Temperaturen aus.
- 5) **Stellen Sie zuerst eine niedrige Drehzahl ein und arbeiten Sie die Poliermasse mit der Poliermaschine on die Oberfläche ein, bis die Masse transparent wird.**
 - 6) **Zur Endbearbeitung für den Hochglanz verwenden Sie Polierscheiben und stellen Sie eine höhere Drehzahl ein - richten Sie sich nach den Empfehlungen vom Hersteller des Poliermittels.**
 - ➔ Der Teller übt neben den kreisenden Bewegungen auch schwingende Bewegungen aus, was sich dadurch zeigt, dass bei Belastung des Poliertellers die Drehzahl sinkt und der Teller übt regelmäßige seitliche Bewegungen auf elliptischen Bahnen aus - es handelt sich um keinen Fehler, sondern die ist der richtige Zweck.

Die notwendige Drehzahl/Anzahl elliptischer Bewegungen für die jeweilige Oberfläche ist durch praktische Versuche im Hinblick auf des verwendete Poliermittel und Anzahl der elliptischen Bewegungen und Drehzahl zu ermitteln, weil der eingestellten Geschwindigkeitsstufe eine bestimmte Drehzahl, jedoch eine andere Anzahl der elliptischen Bewegungen entspricht.

VERWENDUNG DER POLIERMASCHINE ZUM RETUSCHIEREN VON LACKSCHÄDEN AUF FAHRZEUGKAROSSERIEN:

Die Poliermaschine kann unter Verwendung der entsprechenden Schaumpolierteller zum Retuschieren von Fahrzeuglackschäden unter Einsatz von einer breiten Palette an herkömmlichen Autokosmetikmitteln angewendet werden.

- Die Schaumteller passen sich einfach der Form der polierten Oberfläche an und es lässt sich mit ihnen sehr angenehm arbeiten.

- Allgemein gilt, dass zum Retuschieren von tieferen Kratzern in Fahrzeuglacken eine Paste mit Schleifmitteln anzuwenden ist, damit die Lackschicht an der Kratzstelle abgeschliffen wird und der Kratzer dadurch ausgeglichen wird, oder - wenn er zu tief ist - seine Tiefe verringert und die Kanten abgerundet werden, wodurch er flacher wird und mit den Poliermassen zur Endbearbeitung und Erreichen vom Hochglanz werden die Kratzer verrieben, und nach der finalen Bearbeitung können sie vollkommen verschwinden. Bei der Verwendung von solchen Schleifpasten/Emulsionen müssen die ganz harten oder mittelharten Schaumpolierteller eingesetzt werden - je nach Abtrag der Lackoberfläche unter Anwendung von Pasten je nach Abtragsintensität und es können keine weichen Schaumpolierteller zum Einsatz kommen, die zum finalen Polieren bestimmt sind. Es handelt sich um den harten Schaumpolierteller Extol® Premium 8803548 oder mittelharten Schaumpolierteller Extol® Premium 8803546.
Bei nicht besonders triftigen Lackschäden können Poliermassen verwendet werden, die sowohl Schleifmittel zum Retuschieren von geringfügigen Schäden, als auch Poliermittel in einem enthalten, und der Polierprozess ist dann einmalig, wobei der Hochglanz nach der Anwendung von nur einer Poliermasse erreicht wird. Für diesen Typ von Poliermassen werden bei der Auftragungs- und Schleifphase mittelharte Scheiben, z. B. Extol® Premium 8803546 oder 8803544, und zum Hochglanzpolieren die Polierscheiben wie z. B. Extol® Premium 8803542 oder 88035041 verwendet. Ein Überblick der Schaumpolierteller befindet sich in der Tabelle 1 am Anfang der Bedienungsanleitung.
Falls ein intensives Abschleifen der Lackschicht unter Verwendung von Pasten mit hoher Schleifwirkung notwendig ist, z. B. Retuschieren von tiefen Kratzern, Teerschichten, Verschleifen und Behandlung von Roststellen oder Abschleifen vom ausgewitterten Lack um die Farbe aufzufrischen, ist es i. d. R. notwendig, in mehreren Schritten vorzugehen, wobei Pasten mit allmählich feinerer Schleifwirkung und allmählich weichere Schaumpolierteller (je nach Empfehlung des Autokosmetikherstellers) und zuletzt zum Hochglanz die feinste Polierscheibe verwendet werden.

- Im Falle eines häufigen ganzflächigen Einsatzes von Poliermassen mit Schleifmitteln ist in Betracht zu ziehen, dass es zu einem Abtrag, und dadurch zu einer Verschmälerung der Fahrzeuglackschicht kommt, die im Extremfall bis zum Abschleifen auf die Karosserie führen kann und das Fahrzeug müsste dann neu lackiert werden!
- Im Falle von sehr feinen, flachen „Kratzern“ genügt nur die Verwendung der Poliermasse ohne Schleifmittel, wobei diese flachen Fehler mit der Masse so verfüllt und ausgeglichen werden, dass sie nicht mehr zum Vorschein kommen, siehe Abb. 13.

WAS SIND HOLOGRAMME, WIE ENTSTEHEN SIE UND WIE BEUGT MAN SIE VOR

- Hologramme sind unerwünschte optische Erscheinungen auf der Lackoberfläche, die durch ganz feine, flache Kratzer verursacht werden, in denen das Licht gebrochen und unterschiedlich abgestrahlt wird, was den Effekt von „verzerrten, verwaschenen“ Stellen bildet, bei dem das Licht fokussiert und abgestrahlt wird, z. B. eine „verwaschene“ Sonnenspiegelung auf der Karosserieoberfläche, siehe Abb. 5.

Hologramme können auch durch **anhaltende Silikatpartikel in den Lackporen verursacht werden, an denen das Licht unterschiedlich gebrochen und abgestrahlt wird.**

Diese Silikat-Restpartikel stammen aus verwendeten schleifenden Poliermitteln, was durch folgende Faktoren verursacht sein kann:

- a) durch Verwendung einer Paste, die zu grob ist, d.h. sie hat eine zu starke Schleifwirkung
- b) falsche Scheibenwahl, d.h. im Hinblick auf den Schleifgrad der Paste wurde keine optimale Steifheit des Tellers gewählt
- c) durch Verwendung eines nicht ausgewaschenen Tellers/Textilie mit enthaltener Paste mit Schleifmitteln oder anderem Schmutz

Um das Entstehen von Hologrammen zu verhindern, achten Sie auf die obig angeführten Tatsachen.

**AUF DEN NACHSTEHENDEN
ABBILDUNGEN IST DAS PRINZIP
DES RETUSCHIERENS VON
FAHRZEUGLACKSCHÄDEN
DARGESTELLT.**

➔ **Feine Kerben „swirl marks“**, wie auf der Abb. 11 zu sehen, sind feine Kerben, die unter Verwendung von Schleifmittelpasten vollständig ausgeschliffen werden können, siehe Abb. 12, oder - falls sie fein und flach sind - können Sie mit der Poliermasse ausgefüllt und auspoliert werden, sodass sie nicht zu sehen sind und daher muss in solchen Fällen keine Schleifmittelpaste verwendet werden, siehe Abb. 13. Dies hängt jedoch von der konkreten Situation ab.
Die Praxis ist auf der Abb. 4 dargestellt.

➔ **Hologramme** können durch die Verwendung der richtigen Schleifpaste im Hinblick auf die jeweilige Situation und Einsatz des richtigen Tellers mit anschließendem Polieren entfernt werden, denn die Ursache für das Entstehen der Hologramme ist oben angeführt. Die Praxis ist auf der Abb. 5 dargestellt.

➔ **Tiefe Kratzer** auf der Abbildung 11, die als „RDS“ bezeichnet sind, können mit Schleifpasten verflacht werden - siehe Abb. 12 - und mit der Paste ausgefüllt und auspoliert werden, wie im Falle der feinen Kratzer „swirl marks“, siehe Abb. 13. Die Praxis ist auf der Abb. 3 dargestellt.

➔ **Tiefe Kratzer**, die unter den Lack bis auf die Farbe gehen, sog. „severe scratch“ auf der Abb. 11, können zwar nicht entfernt werden, man kann sie jedoch durch Verwendung von Schleifpasten und Poliermassen weniger auffällig machen. Durch Anwendung der Schleifpaste kommt es zur Abrundung der Kantengrenzen von Kerben und wenn auf diese abgerundete Kante das Licht fällt, wird es nicht abgestrahlt sondern zerstreut, wodurch die Kerbe nicht so auffällig wirkt., siehe Abb. 14.



Abb. 11



Abb. 12

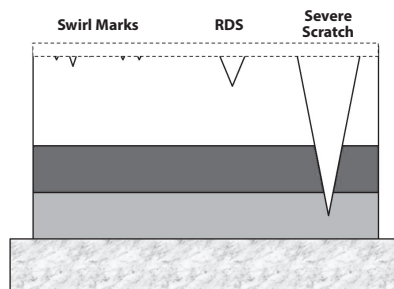

Abb. 13

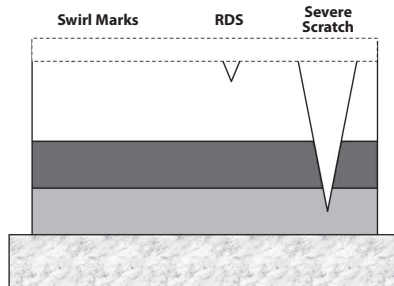

Abb. 14

⚠ HINWEIS:

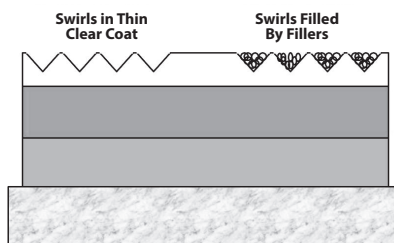
- Üben Sie keinen übermäßigen Druck auf die Poliermaschine aus, da es kein besseres Ergebnis bringt und das Gerät überlastet wird.
- Bei einer langfristigen Arbeit mit der Polierscheibe halten Sie regelmäßigen Arbeitsmodus mit Pausen ein. Achten Sie darauf, dass der Motor nicht überhitzt wird.
- ➔ **Das Polierwerkzeug ist nach dem Gebrauch stets im warmen Wasser zu spülen und gefühlvoll auszuwringen. Wenn die Poliermasse im Polierwerkzeug austrocknet, wird es bei einer Wiederbenutzung seine Funktion nicht richtig erfüllen und es könnte zum Zerkratzen der Oberfläche durch die ausgehärtete Paste kommen! Lassen Sie die Polierscheibe stets vor dem Gebrauch bei Raumtemperatur austrocknen. Ist die Polierscheibe zu sehr verschmutzt oder verschlissen, tauschen Sie sie für eine neue aus, sonst kann die behandelte Fläche beschädigt werden!**

VII. Sicherheitshinweise für die Arbeit mit der Poliermaschine

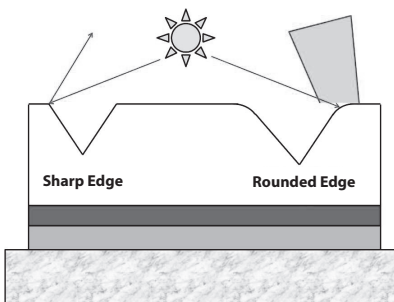
- Verhindern Sie den Gebrauch dieses Gerätes durch physisch, geistig oder mental unfähige oder mit einem sicheren Gebrauch der Poliermaschine unvertraute Personen oder Kinder. Stellen Sie sicher, dass keine Kinder mit der Poliermaschine spielen.
- Dieses Werkzeug ist nur zur Anwendung als Poliermaschine und eine Flächentellerschleifmaschine unter Verwendung von Schleifpapieren mit einer Körnung über 1200 nur zur Endbearbeitung der Oberfläche, z. B. vor dem Lackieren, bestimmt!! Beachten Sie alle Sicherheitshinweise für die auszuführende Tätigkeit. Die Nichteinhaltung der nachstehend angeführten Anweisungen kann zu einem Stromschlag, Brand und/oder ernsthaften Verletzungen führen.
- **Beim Schleifen von einigen Arten von Werkstoffen mit bestimmten Arten an Oberflächenbehandlungen oder die aus einigen**

Kunststoffen, Schwermetallen u. ä. hergestellt sind, können schädliche oder giftige Stoffe und Staube entstehen. Der Kontakt mit diesen Stoffen und Stäuben kann die Gesundheit des Bedieners und Personen in der Umgebung gefährden. Beim Schleifen solche Werkstoffe oder Gegenstände mit einer unbekannt Oberflächenbehandlung muss ein geeigneter Atem-, Haut- und Schleimhautschutz verwendet werden. Die passende Ausrüstung wird man Ihnen bei jedem Händler mit persönlicher Schutzausrüstung empfehlen. Bei Arbeiten mit geläufigen Werkstoffen ist eine Atemschutzmaske mit der Filterklasse P2 ausreichend. Falls möglich, benutzen Sie eine Staubabsaugung mittels eines industriellen Staubsaugers.



- **Benutzen Sie bei der Arbeit einen Augen- und Gehörschutz, Schutzhandschuhe und eine Arbeitsschürze, die kleine Bruchteile des Schleifmittels oder Werkstücks aufhalten kann.** Je nach Anwendungsart benutzen Sie ein Gesichtsschild oder eine Schutzbrille. Der Augenschutz muss imstande sein, wegfliegende Partikel abzufangen, die bei unterschiedlichen Arbeitstätigkeiten entstehen. Langfristiges Aussetzen dem Lärm mit hoher Intensität kann einen Gehörverlust zu Folge haben.



- **Stellen Sie sicher, dass sich Personen in der Umgebung in einer ausreichenden Entfernung vom Arbeitsplatz befinden, und jeder, der sich im Arbeitsbereich bewegt, mit PSA ausgestattet ist.** Bruchteile des Werkstücks oder der Schleifscheibe können wegfliegen und Verletzungen auch außerhalb des unmittelbaren Arbeitsbereiches verursachen.
- **Stellen Sie sicher, dass in der Linie vor und hinter der Scheibe niemand steht.** Wenn sich die Schleifscheibe weg vom Bediener bewegt, kann ein möglicher Rückschlag die drehende Scheibe direkt gegen den Bediener schleudern.

- **Bevor Sie beginnen, mit der Polier-/ Schleifmaschine zu arbeiten, ist sicherzustellen, dass das Werkstück ordnungsgemäß befestigt ist (falls es nicht durch das Eigengewicht ausreichend stabil ist).**

Halten Sie niemals das zu bearbeitende Werkstück einfach in der Hand oder am Knie abgestützt. Falls das Werkstück nicht befestigt ist, benutzen Sie Klemmen oder einen Schraubstock, um es festzuhalten. Dies erlaubt eine Zweihandbedienung des Bearbeitungsgerätes. Platten und andere große Werkstücke sind abzstützen, damit ein Verkanten und Rückschlag der Trennscheibe vermieden wird, da große Werkstücke zum Durchbiegen infolge des Eigengewichts tendieren. Die Stützen müssen nahe der Behandlungsstelle und in der Nähe der Werkstückkanten auf beiden Seiten liegen.

- **Der Scheibendurchmesser darf die für das jeweilige Poliermaschinenmodell festgelegten Abmessungen nicht überschreiten.**
Benutzen Sie auch niemals verschlissene Schleifscheiben mit ursprünglich größeren Abmessungen, die für größere elektrische Schleifmaschinen bestimmt sind, da diese Schleifscheiben sich nicht für die höheren Drehzahlen kleinerer Gerät eignen und zerschmettern können.
- **Benutzen Sie niemals beschädigtes oder deutlich verschlissenes Zubehör.**

Vor jedem Gebrauch der Trennscheibe ist diese zu kontrollieren, ob sie nicht geplatzt, abgeplatzt, verbogen u. ä. ist. Bei Unterlegscheiben und Muttern ist zu kontrollieren, ob diese keine Risse, übermäßigen Verschleiß oder Verbiegungen aufweisen. Bei Drahtbürsten ist zu prüfen, ob die Drähte nicht lose oder geplatzt sind. Falls das Zubehör oder das Werkzeug auf den Boden gefallen ist, kontrollieren Sie, ob es nicht beschädigt ist; falls ja, montieren Sie nur ein unbeschädigtes Zubehör. Prüfen Sie das Zubehör so, dass Sie es für eine Minute lang bei voller Drehzahl ohne Belastung rotieren lassen, wobei Sie außerhalb der Linie des rotierenden Werkzeugs stehen. Falls das Werkzeug nicht zersplittert, kann es eingesetzt werden.

- **Der Außendurchmesser und Dicke des Zubehörs müssen im Nennbereich für das jeweilige Gerät liegen.** Zubehör mit falscher Größe kann weder ausreichend geschützt, noch bedient werden.

- **Die auf dem Zubehör angeführte Drehzahl muss der auf dem Gerät gekennzeichneten maximalen Drehzahl mindestens gleich sein.** Zubehör, das bei höheren Drehzahlen arbeitet, als auf ihm angeführt ist, kann zerbrechen und zerfallen.

- **Das Gewindespannelement des Zubehörs muss dem Gewinde auf der Winkelschleiferspindel entsprechen. Die Spannbohrung vom Zubehör, das auf Flansche montiert wird, muss für den Flanschdurchmesser am Werkzeug geeignet sein.** Zubehör, dessen Spannbohrungen nicht den Montageabmessungen der Spindel entsprechen, wird unausgewuchtet sein, kann übermäßig vibrieren und den Verlust der Kontrolle über das Werkzeug verursachen.

- **Benutzen Sie nur Scheiben, die für die Poliermaschine bestimmt sind und für diesen Scheibentyp den entsprechenden Flansch besitzen.** Die Tatsache allein, dass man das Zubehör an der Poliermaschine montieren kann, kann ihren sicheren Betrieb nicht garantieren.

- **Die Poliermaschine ist zu Trockenarbeiten bestimmt!** Benutzen Sie niemals bei der Arbeit eine Kühflüssigkeit. Diese könnte in das Geräteinnere eindringen und Stromschlagverletzungen verursachen.

- **Verbinden Sie die Poliermaschine mit dem Stromnetz immer nur dann, wenn der Betriebschalter ausgeschaltet ist.**

RÜCKSCHLAG UND ZUSAMMENHÄNGENDE WARNUNGEN

Der Rückschlag ist eine plötzliche Reaktion auf das Klemmen oder Verkanten einer drehenden Scheibe, Bürste oder vom anderen Zubehör. Die Klemmung oder Verkantung verursacht einen plötzlichen Stillstand des Werkzeugs und anschließend eine unkontrollierte Bewegung des Gerätes in der entgegengesetzten Richtung, als die Drehrichtung des Werkzeugs an der Klemmstelle ist.

Kommt es z. B. zum Klemmen oder Verkanten einer Scheibe im Werkstück, kann die Scheibenkante, die in den Klemmpunkt eintritt, verursachen, dass die Scheibe nach oben gedrückt oder weggeschleudert wird. Die Scheibe kann entweder gegen den Bediener oder weg von ihm geschleudert werden, je nach Bewegungsrichtung der Scheibe am Klemmpunkt. Schleifscheiben können in diesen Fällen auch platzen.

Der Rückschlag ist die Folge einer unsachgemäßen Benutzung vom Elektrowerkzeug und/oder falscher Arbeitsvorgehensweisen oder -bedingungen, und er kann durch ordnungsgemäße Einhaltung der nachstehend angeführten Sicherheitsmaßnahmen verhindert werden.

- a) **Halten Sie die Poliermaschine bei der Arbeit fest am Haupt- und Zusatzgriff bei richtiger Körperhaltung, damit Sie im Bedarfsfall die Rückschlagkräfte auffangen können, sollte sich die Scheibe im Werkstück verkanten oder festhalten.**

Benutzen Sie niemals die Poliermaschine ohne montierten Zusatzgriff! Der Bediener ist somit imstande die Reaktionsdrehmomente und Rückschlagkräfte zu kontrollieren, wenn er die richtigen Sicherheitsmaßnahmen einhält.

- b) **Halten Sie Ihre Hand in einer ausreichenden Entfernung vom rotierenden Werkzeug.**

Das Werkzeug kann infolge eines Rückschlags die Hand des Bedieners wegschleudern.

- c) **Stehen Sie nicht im Bereich, wohin das Werkzeug im Falle eines Rückschlags gelangen kann.**

Der Rückschlag schleudert das Gerät in der entgegengesetzten Richtung, als die Drehrichtung des Werkzeugs an der Klemmstelle ist.

- d) **Widmen Sie eine besondere Aufmerksamkeit der Bearbeitung von Ecken und scharfen Kanten u. ä.** Vermeiden Sie ein Springen und Verkanten des Werkzeugs. Ecken, scharfe Kanten und Sprünge des Werkzeugs tendieren zum Verklemmen des rotierenden Werkzeugs und können einen Verlust der Kontrolle über das Werkzeug oder einen Rückschlag verursachen.

Der Rückschlag schleudert das Gerät in der entgegengesetzten Richtung, als die Drehrichtung des Werkzeugs an der Klemmstelle ist.

- e) **Installieren Sie am Elektrowerkzeug keine Scheiben mit Zähnen, z. B. Säge- oder Schnitzerscheiben.**

Diese Scheiben tendieren zum Rückschlag.

- **Vergewissern Sie sich, dass die beim Schleifen wegfliegenden Funken keine Gefahren hervorrufen können, z. B. Personen verletzen oder entflammare Stoffe anzünden.**

Wegfliegende Funken haben eine hohe Temperatur und Geschwindigkeit - sie können die Oberfläche beschädigen, auf die sie fallen, und zwar auch Glasoberflächen! Ein verschollener Funke kann einen Brand auch lange Zeit nach dem Fertigstellen der Arbeiten verursachen - daher ist der Arbeitsbereich auch eine ausreichend lange Zeit nach Beendigung der Arbeiten zu überwachen! Benutzen Sie die Schleifmaschine nicht in explosions- und brandgefährdeten Bereichen.

- **Die Schleifscheibe läuft noch einige Zeit nach dem Abschalten des Motors nach.**

Versuchen Sie niemals, die Scheibe mit der Hand zu stoppen. Legen Sie den Winkelschleifer erst dann weg, wenn die Scheibe vollkommen stillsteht.

- **Halten Sie das Netzkabel in einer ausreichenden Entfernung vom Arbeitsplatz, damit es nicht durch die rotierende Scheibe durchgetrennt wird.**

Das Durchtrennen eines unter Strom stehenden Leiters kann dazu führen, dass die unisolierten Metallteile des elektromechanischen Werkzeugs leitend werden und Stromschlagverletzungen des Bedieners verursachen können.

- **Das elektromechanische Werkzeug muss stets an den isolierten Griffflächen gehalten werden, weil die zu schleifende Oberfläche in Kontakt mit Stromversorgung kommen kann.**

Halten Sie daher die Poliermaschine stets an den isolierten Gehäuseteilen, damit es zu keinen Stromschlagverletzungen kommt, wenn ggf. eine versteckte Stromleitung von der Scheibe durchgetrennt wird. Beim Kontakt mit einer Stromleitung wird der Strom auf die elektrisch leitenden Teile des Winkelschleifers geführt, wodurch es zu Stromschlagverletzungen kommen kann. Zum Orten von versteckten Leitungen sind geeignete Ortungsgeräte anzuwenden. Falls möglich, vergleichen Sie die Platzierung der Leitungen mit einer Zeichnungsdokumentation.

- **Die Poliermaschine darf niemals weggelegt werden, solange das Werkzeug noch dreht.**

Das rotierende Werkzeug kann sich am Untergrund

auffangen und das Gerät dem Bediener aus der Kontrolle reißen.

- **Die Poliermaschine darf niemals während des Transports an der Seite des Bedieners in Betrieb gesetzt werden.**

Rotierendes Werkzeug kann sich beim zufälligen Kontakt auf die Kleidung aufwickeln und zum Körper herangezogen werden.

- **Lassen Sie niemals zu, das die Poliermaschine überlastet wird. Halten Sie einen regelmäßigen Arbeitstakt mit Pausen ein.**

- **Falls Sie den Winkelschleifer nicht benutzen, trennen Sie das Netzkabel vom Stromnetz.**

- **Kommt es zu Arbeitsunterbrechungen, z. B. durch Stromausfall, trennen Sie die Poliermaschine vom Stromnetz, stellen Sie den Betriebsschalter in die Position „0“ AUS.**

- **Kontrollieren Sie während der Arbeit den reibungslosen Lauf der Poliermaschine.**

Bei jeglichen Anzeichen vom ungewöhnlichen Lauf oder untypischen oder lauten Geräuschen schalten Sie die Poliermaschine sofort aus und ermitteln Sie die Ursache von diesem außergewöhnlichen Zustand. Falls es Ihnen nicht gelingt, die Störungsursache zu beheben, ohne dass ein Eingriff in die Maschine notwendig ist, stellen Sie über den Händler die Reparatur in einer autorisierten Werkstatt der Marke Extol® sicher (die Servicestellen finden Sie auf der Webseite am Anfang der Bedienungsanleitung).

- **Benutzen Sie keine getrennten Reduktionsbuchsen oder Adapter zur Montage von Trennscheiben mit einer größeren Spannöffnung.**

- **Falls Sie in einer staubigen Umgebung arbeiten, kontrollieren Sie, ob die Lüftungsschlitze der Maschine sauber sind.**

Verstopfte Lüftungsschlitze verhindern die Luftströmung, was eine Überhitzung des Motors verursachen kann. Durch die Lüftungsschlitze kann auch Metallstaub in das Geräteinnere dringen und Stromschlaggefahren verursachen.

- **Benutzen Sie die Poliermaschine nicht in explosionsgefährdeten Bereichen oder in der Nähe von brennbaren Werkstoffen.** Die Funken könnten eine Explosion oder einen Brand verursachen.

- **An der Poliermaschine darf kein Zubehör installiert werden, das eine Kühlung mit einer Flüssigkeit erfordert.**

Die Verwendung von Wasser oder anderen Kühlflüssigkeiten kann Verletzungen oder Tod durch Stromschlag verursachen.

SICHERHEITSWARNUNGEN FÜR DAS SCHLEIFEN

- **Benutzen Sie nur diejenigen Scheibentypen, die für diesen Werkzeugtyp bestimmt sind, und auch die spezifische Schutzabdeckung, die für die jeweilige Scheibe konstruiert ist.**

Schieben, für die das Gerät nicht konstruiert ist, können nicht auf entsprechende Weise abgedeckt werden und sind gefährlich.

- **Benutzen Sie stets unbeschädigte Scheibenflansche, die für die gewählte Scheibe die richtige Größe und Form haben.**

Die richtigen Scheibenflansche unterstützen die Scheibe und verringern somit die Chance, dass die Scheibe beschädigt wird. Die Flansche für Trennscheiben können sich von Flanschen für Schleifscheiben unterscheiden.

- **Die Scheiben dürfen nur für den empfohlenen Anwendungszweck benutzt werden.**

Die zum Abtragsschleifen bestimmten Scheiben dürfen nicht zum Schneiden mit ihrer Umfangsfläche benutzt werden, eine Anwendungseinschränkung kann auch die max. zulässige Drehzahl darstellen.

- **Es dürfen auch keine Scheiben mit ursprünglich größeren Abmessungen verwendet werden, die für größere Schleifmaschinen bestimmt sind.**

Scheiben, die für größere Schleifmaschinen bestimmt sind, eignen sich nicht für höhere Drehzahlen beim kleineren Gerät und könnten zerbersten.

SICHERHEITSWARNUNGEN SPEZIELL FÜR DAS FLÄCHENSCHLEIFEN MIT SCHLEIFPAPIER

- Befestigen Sie auf dem Schleifpapierträger (Scheibe) kein übermäßig großes Schleifpapier. Bei der Wahl vom Schleifpapier muss man sich nach den Empfehlungen des Schleifpapierherstellers richten. Ein übermäßig großes Schleifpapier, das über den Schleifpapierträger hinausragt, kann zerreißen, zum Verkanten oder Rückschlag des Werkzeugs führen.

- Die maximal zulässige Drehzahl des Schleifpapierträgers darf nicht kleiner sein, als die Schleifmaschinendrehzahl, sonst kann der Schleifpapierträger zerfallen!

SICHERHEITSWARNUNGEN SPEZIELL FÜR DAS POLIEREN

- Stellen Sie sicher, dass auf der Polierscheibe/Überzug keine losen Teile sind, vor allem die Befestigungsschnuren. Diese losen Teile werden entweder befestigt oder abgeschnitten, sie dürfen jedoch nicht frei rotieren. Lose rotierende Teile und Befestigungsschnuren können sich in den Fingern des Bedieners verfangen oder am/im Werkstück hängen bleiben.

ZUSÄTZLICHE SICHERHEITSHINWEISE

- **Benutzen Sie die Poliermaschine niemals zu einem anderen Zweck, als zu dem sie bestimmt ist, und modifizieren Sie sie auch niemals zu einem anderen Zweck.**

- **Falls die Poliermaschine oder irgendein Bedienteil nicht mehr richtig funktioniert,** benutzen Sie die Poliermaschine aus Sicherheitsgründen nicht mehr und stellen Sie über den Händler die Reparatur in einer autorisierten Werkstatt der Marke Extol® sicher.

VIII. Allgemeine Sicherheitsanweisungen für Elektrowerkzeug



WARNUNG!

Es ist nötig, alle Sicherheitsanweisungen, die Gebrauchsanleitung, Abbildungen und Vorschriften, die zu diesem Werkzeug mitgeliefert wurden, durchzulesen. Die Nichteinhaltung jeglicher nachfolgender Anweisungen kann zu Unfällen durch Strom, zu Bränden und/oder zu ernsthaften Verletzungen von Personen kommen.

Sämtliche Anweisungen und die Gebrauchsanleitung müssen aufbewahrt werden, damit man später je nach Bedarf noch einmal reinschauen kann.

Mit dem Ausdruck „Elektrowerkzeug“ ist in allen nachstehend aufgeführten Warnhinweisen Elektrowerkzeug gemeint, das vom Netz gespeist wird (mit beweglicher Zuleitung), oder Elektrowerkzeug, das aus Batterien gespeist wird (ohne bewegliche Zuleitung).

1) SICHERHEIT DES ARBEITSUMFELDES

- a) **Der Arbeitsplatz muss sauber gehalten werden und gut beleuchtet sein.** Unordnung und dunkle Räume sind häufig die Ursache von Unfällen.
- b) **Elektrowerkzeug darf nicht im Milieu mit Explosionsgefahr, wo sich brennbare Flüssigkeiten, Gase oder Staub befinden, benutzt werden.** Im Elektrowerkzeug entstehen Funken, welche Staub oder Dämpfe anzünden können.
- c) **Bei der Benutzung von Elektrowerkzeug ist es nötig, den Zutritt von Kindern und weiterer Personen zu verhindern.** Wenn die Bedienung gestört wird, kann sie die Kontrolle über die ausgeübte Tätigkeit verlieren.

2) ELEKTRISCHE SICHERHEIT

- a) **Der Stecker der beweglichen Zuleitung des Elektrowerkzeuges muss der Netzsteckdose entsprechen. Der Stecker darf niemals auf keine Art und Weise modifiziert werden. Zusammen mit Werkzeugen, die Erdung haben, dürfen keine Steckeradapter**

verwendet werden. Stecker, die nicht durch Veränderungen entwertet sind, und entsprechende Steckdosen schränken die Unfallgefahr durch Strom ein.

- b) **Die Bedienung darf geerdete Gegenstände, wie z. B. Rohre, Zentralheizungskörper, Herde und Kühlschränke, nicht mit dem Körper berühren.** Die Unfallgefahr durch Strom ist größer, wenn Ihr Körper mit der Erde verbunden ist.
- c) **Elektrowerkzeug darf nicht Regen, Feuchtigkeit oder Nassheit ausgesetzt werden.** Sofern in das Elektrowerkzeug Wasser eindringt, erhöht sich die Unfallgefahr durch Strom.
- d) **Die bewegliche Zuleitung darf nicht zu anderen Zwecken benutzt werden. Elektrowerkzeug darf nicht an der Zuleitung getragen oder gezogen werden, auch darf der Stecker nicht durch Ziehen an der Zuleitung aus der Steckdose gezogen werden. Es ist nötig, die Zuleitung vor Hitze, Fett, scharfen Kanten oder beweglichen Teilen zu schützen.** Beschädigte oder verhedderte Zuleitungen erhöhen die Unfallgefahr durch Strom.
- e) **Sofern Elektrowerkzeug draußen benutzt wird, muss ein Verlängerungskabel benutzt werden, dass für Außenanwendung geeignet ist.** Die Nutzung einer Verlängerungszuleitung für Außenanwendung schränkt die Unfallgefahr durch Strom ein.
- f) **Sofern Elektrowerkzeug in feuchten Räumlichkeiten benutzt wird, ist es nötig, die Einspeisung durch einen Stromschutzschalter (RCD) abzusichern.** Die Anwendung eines RCD Schalters schränkt die Unfallgefahr durch Strom ein.

Der Ausdruck „Stromschutzschalter (RCD)“ kann durch den Ausdruck „Fehlerstrom-Schutzschalter (GFCI)“ oder „Fehlervoltage-Schutzschalter (ELCB)“ (Schutzschalter für entweichenden Strom) ersetzt werden.

3) SICHERHEIT DER PERSONEN

- a) **Bei der Anwendung von Elektrowerkzeug muss die Bedienung aufmerksam sein, sie muss sich dem widmen, was sie gerade tut, und sie muss sich konzentrieren und**

vernünftig überlegen. Elektrowerkzeug darf nicht benutzt werden, sofern die Bedienung müde ist oder unter Einfluss von Drogen, Alkohol oder Arzneimitteln steht. Eine kurzzeitige Unaufmerksamkeit kann bei der Anwendung von Elektrowerkzeug zu ernsthaften Verletzungen von Personen führen.

- b) **Verwenden Sie persönliche Arbeitsschutzmittel. Verwenden Sie immer Augenschutz.** Arbeitsschutzmittel wie z. B. Beatmungsgeräte, Sicherheitsschuhwerk mit rutschfester Sohle, eine harte Kopfbedeckung oder Gehörschutz, welche im Einklang mit den Arbeitsbedingungen benutzt werden, senken die Gefahr von Verletzungen von Personen.
- c) **Es ist nötig, ein ungewolltes Anlassen des Gerätes zu vermeiden. Es ist nötig, sich zu vergewissern, dass sich der Schalter vor dem Anschluss des Steckers in die Steckdose und/oder beim Anschluss eines Batteriesets, beim Tragen oder Versetzen des Werkzeuges in der Position „AUS“ befindet.** Ein Herumtragen des Werkzeuges mit dem Finger auf dem Schalter oder Anschluss des Steckers des Werkzeuges mit eingeschaltetem Schalter kann die Ursache für Unfälle sein.
- d) **Vor dem Einschalten des Werkzeuges ist es nötig, alle Einstell- und Regulierinstrumente oder Schlüssel zu entfernen.** Ein Regulierinstrument oder Schlüssel, der an einem rotierenden Teil des Elektrowerkzeuges befestigt bleibt, kann die Ursache von Verletzungen von Personen sein.
- e) **Die Bedienung muss nur dort arbeiten, wo sie sicher hinkommt. Die Bedienung muss immer eine stabile Stellung und Gleichgewicht bewahren.** Das ermöglicht eine bessere Kontrolle über das Elektrowerkzeug in unvorhergesehenen Situationen.
- f) **Ziehen Sie geeignete Kleidung an. Tragen Sie keine lose Kleidung und keinen Schmuck. Die Bedienung muss darauf achten, dass sich ihre Haare und Kleidung in genügender Entfernung von beweglichen Teilen befinden.** Lose Kleidung, Schmuck und

langes Haar können durch bewegliche Teile erfasst werden.

- g) **Sofern Mittel zum Anschluss von Einrichtungen zum Absaugen und Sammeln von Staub zur Verfügung stehen, ist es nötig, solche Einrichtungen anzuschließen und korrekt zu nutzen.** Die Benutzung solcher Einrichtungen kann die Gefahr, die durch entstehenden Staub verursacht wird, einschränken.
- h) **Die Bedienung darf nicht zulassen, dass sie wegen der Routine, die aus dem häufigen Benutzen des Werkzeuges resultiert, selbstgefällig wird, und dass sie die Grundsätze der Sicherheit des Werkzeuges ignoriert.** Unvorsichtige Tätigkeit kann im Bruchteil einer Sekunde ernsthafte Verletzungen verursachen.

4) ANWENDUNG UND WARTUNG VON ELEKTROWERKZEUG

- a) **Elektrowerkzeug darf nicht überlastet werden. Es ist nötig, richtiges Elektrowerkzeug zu verwenden, das für die durchzuführende Arbeit bestimmt ist.** Richtiges Elektrowerkzeug wird die Arbeit, für die es konstruiert wurde, besser und sicherer ausüben.
- b) **Es darf kein Elektrowerkzeug benutzt werden, dass man nicht mit einem Schalter ein- und ausschalten kann.** Jegliches Elektrowerkzeug, das nicht mit einem Schalter bedient werden kann, ist gefährlich und muss repariert werden.
- c) **Vor jeglicher Einregulierung, Austausch von Zubehör oder vor der Einlagerung des Elektrowerkzeuges ist es nötig, den Stecker aus der Netzsteckdose zu ziehen und/oder das Batterieset vom Elektrowerkzeug zu entnehmen, sofern es abnehmbar ist.** Diese vorbeugenden Sicherheitsmaßnahmen schränken die Gefahr eines zufälligen Anlassens des Elektrowerkzeuges ein.
- d) **Nicht benutztes Elektrowerkzeug muss man außerhalb der Reichweite von Kindern lagern, und man darf Personen, die nicht mit dem Elektrowerkzeug oder mit diesen Anweisungen vertraut gemacht wurden, nicht erlauben, es zu benutzen.**
- e) **Elektrowerkzeug und Zubehör muss gewartet werden. Es ist nötig, die Einstellung der sich bewegenden Teile und deren Beweglichkeit zu überprüfen, sich auf Risse, zerbrochene Teile und jegliche andere Umstände zu konzentrieren, welche die Funktion des Elektrowerkzeuges gefährden können. Sofern das Werkzeug beschädigt ist, muss vor dem nächsten Gebrauch dessen Reparatur veranlasst werden.** Viele Unfälle werden durch ungenügende Wartung des Elektrowerkzeuges verursacht.
- f) **Schneidewerkzeuge müssen scharf und sauber gehalten werden.** Richtig gewartete und geschärfte Schneidewerkzeuge werden mit kleinerer Wahrscheinlichkeit am Material hängen bleiben oder blockieren, und die Arbeit mit ihnen kann leichter kontrolliert werden.
- g) **Elektrowerkzeug, Zubehör, Arbeitsinstrumente usw. müssen im Einklang mit diesen Anweisungen und auf so eine Art und Weise benutzt werden, die für das konkrete Elektrowerkzeug vorgeschrieben wurde, und dies unter Berücksichtigung der gegebenen Arbeitsbedingungen und der Art der durchgeführten Arbeit.** Die Nutzung von Elektrowerkzeug zur Durchführung anderer Tätigkeiten, als für welche es bestimmt war, kann zu gefährlichen Situationen führen.
- h) **Griffe und Halterungen müssen trocken, sauber und ohne Fettrückstände gehalten werden.** Schlüpfrige Griffe und Halterungen ermöglichen in unerwarteten Situationen kein sicheres Halten und keine Kontrolle über das Werkzeug.

5) SERVICE

- a) **Reparaturen von Elektrowerkzeugen soll einer qualifizierten Person übertragen werden, die identische Ersatzteile benutzen wird.** Auf diese Weise wird das gleiche Niveau der Sicherheit des Elektrowerkzeuges wie vor der Reparatur gewährleistet.

IX. Typenschildverweis und Symbole



	Lesen Sie vor der Benutzung des Gerätes die Gebrauchsanleitung.
	Entspricht den Anforderungen der EU.
	Symbol der zweiten Schutzklasse - doppelte Isolierung.
	Bei der Arbeit ist Augen- und Gehörschutz zu tragen.
	Symbol für Elektronikschrott. Werfen Sie das unbrauchbare Gerät nicht in den Hausmüll, sondern übergeben Sie es an eine umweltgerechte Entsorgung.
Seriennummer	Stellt das Produktionsjahr und -monat und die Nummer der Produktionsserie dar.

Tabelle 4

X. Reinigung und Instandhaltung

⚠ HINWEIS

Vor jeglichen Tätigkeiten am Werkzeuge trennen Sie das Netzkabel vom Stromnetz.

- Halten Sie das Gerät und seine Lüftungsschlitze sauber. Verstopfte Lüftungsschlitze verhindern die Luftströmung, was eine Überhitzung des Motors verursachen kann.
- Benutzen Sie zum Reinigen ein feuchtes Tuch, verhindern Sie das Eindringen von Wasser ins Geräteeinnere. Benutzen Sie keine aggressiven Reinigungs- und Lösungsmittel. Dies würde das Kunststoffgehäuse des Gerätes beschädigen.
- Reinigen Sie die Oberfläche des Klettverschlusses am Trägerteller, am besten mit einem Staubsauger.

KONTROLLE/AUSTAUSCH VON KOHLEBÜRSTEN

- Sind während des Gerätebetriebs im Innenbereich Funken zu sehen, oder ist der Lauf des Gerätes unregelmäßig, lassen Sie in einer autorisierten Werkstatt der Marke Extol® den Verschleiß von Kohlebürsten kontrollieren, die sich im Gerät befinden. Die Kontrolle und Austausch darf nur eine autorisierte Werkstatt der Marke Extol® durchführen. Die Servicestellen finden Sie auf den Webseiten am Anfang der Bedienungsanleitung. Die Kohlebürsten müssen durch Originalteile ersetzt werden.

ERSATZTEILE ZUM BESTELLEN

Ersatzteil	Bestellnummer
Trägerteller mit Klettverschluss	8892510A
Kohlenbürsten, 2 St.	8892510C

Tabelle 5

XI. Lagerung

- Das gereinigte Gerät und die Werkzeuge lagern Sie am besten in der Originalverpackung an einem trockenen Ort außerhalb der Reichweite von Kindern. Schützen Sie das Gerät vor direktem Sonnenstrahl, strahlenden Hitzequellen, Feuchtigkeit und Wasser.

XII. Abfallentsorgung

- Werfen Sie die Verpackungen in den entsprechenden Container für sortierten Abfall.
- Das Produkt enthält elektrische/elektronische Bestandteile, die einen gefährlichen Abfallstoff darstellen. Nach der europäischen Richtlinie 2012/19 EU dürfen elektrische und elektronische Geräte nicht in den Hausmüll geworfen werden, sondern sie müssen zu einer umweltgerechten Entsorgung an festgelegte Sammelstellen übergeben werden. Informationen über die Sammelstellen erhalten Sie bei dem Gemeindeamt.



